

УТВЕРЖДЕНЫ
 приказом Министерства спорта
 Российской Федерации
 от 29 декабря 2017 г. № 1138,
 с изменениями, внесенными приказами
 Минспорта России
 от 18 февраля 2019 г. № 120,
 от 28 января 2020 г. № 33,
 от 6 июля 2020 г. № 491,
 от 27 декабря 2021 г. № 2058,
 от 24 июня 2022 г. № 539,
 от 16 марта 2023 г. № 171

ПРАВИЛА ВИДА СПОРТА «СТЕНДОВАЯ СТРЕЛЬБА»

Спортивные дисциплины, содержащие в своем наименовании слова «СКИТ, ТРАП, ДУБЛЬ-ТРАП»

1.1. Общие положения

1.1.1. Настоящая редакция правил по виду спорта «стендовая стрельба» (далее – Правила) разработана Общероссийской спортивной федерацией по виду спорта «стендовая стрельба» (далее – Федерация) на основе Правил Международной федерации стрелкового спорта (МФСС) и обязательны для всех спортивных дисциплин стендовой стрельбы. В данной редакции Правил сохранены основные положения статей (в скобках приведена нумерация Технических правил МФСС (далее – Технические правила).

При проведении соревнований, в случае возникновения спорных ситуаций, не предусмотренных настоящими Правилами, трактовка осуществляется по Правилам МФСС.

1.1.2. Все спортсмены, тренеры, руководители команд и официальные лица должны знать и руководствоваться настоящими Правилами, Правилами МФСС и обязаны гарантировать их выполнение.

1.1.3. Если правило относится к спортсменам, стреляющим с правого плеча, то для спортсменов, стреляющих с левого плеча, Правило меняется на противоположное.

1.1.4. Если конкретно не указано, что правило относится только к мужским или женским дисциплинам, то оно должно применяться в равной степени к мужским и женским дисциплинам.

1.1.5. Специальная информация, содержащаяся в рисунках и таблицах данных Правил, обладает той же силой, что и пронумерованные Правила.

1.1.6. Спортсмены по годам рождения делятся на следующие возрастные группы:

№	Группа	Возраст
1	Юноши и девушки	до 19 лет
2	Юниоры и юниорки	до 21 года

3	Юниоры, юниорки	17 – 25 лет*
3	Мужчины и женщины	без ограничения возраста

*В указанной возрастной группе проводится Спартакиада между субъектами Российской Федерации.

Для участия в спортивных соревнованиях спортсмен должен достичь установленного возраста в календарный год проведения спортивных соревнований.

1.1.7. Заявочные (стартовые) взносы.

1.1.7.1. Организаторы вправе устанавливать заявочные взносы в целях проведения соревнований. Размер взноса определяется Федерацией или региональной спортивной федерацией (отделением), но не может быть выше:

- для возрастных групп «юноши и девушки (до 19 лет)», «юниоры и юниорки (до 21 года)» – не более 1500 рублей с одного спортсмена за каждую спортивную дисциплину;

- для возрастных групп «мужчины и женщины» – не более 5000 рублей с одного спортсмена за каждую спортивную дисциплину.

1.1.8. Медицинский и антидопинговый контроль.

Федерация, являясь членом МФСС, признает авторитет Международного антидопингового агентства (WADA) и Национальной антидопинговой организации РУСАДА.

Все члены Федерации (спортсмены, тренеры, судьи и прочие участники) несут ответственность и исполняют обязанности, определенные Всемирным антидопинговым кодексом, Антидопинговым кодексом МФСС и Общероссийскими антидопинговыми правилами.

Все члены Федерации соглашаются нести обязательства согласно кодекса Антидопинговых правил МФСС.

Все вопросы, касающиеся борьбы с применением допинга в стрелковом спорте, регламентируются Антидопинговыми Правилами международной федерации и процедурами, базирующимися на основных принципах Всемирного Антидопингового Кодекса, разработанного Всемирным Антидопинговым Агентством (ВАДА), а также на основании документов, выпускаемых Российским Антидопинговым Агентством (РУСАДА).

Все лица (спортсмены, тренеры, руководители команд, врачи и др.), участвующие в соревнованиях, должны быть полностью осведомлены относительно процедурных правил и требований антидопингового контроля, изложенных в документах, выпускаемых РУСАДА (<http://rusada.ru/documents/all-russian-anti-doping-rules>).

В любой момент соревнования, включенного в календарь Федерации, любой участвующий спортсмен может быть приглашен для сдачи допинг-контроля лицами, уполномоченными официальной антидопинговой организацией или Федерацией.

На соревнованиях, где организован отбор допинг-проб, спортсмен, получивший уведомление, обязан явиться в комнату проведения отбора допинг-проб. В случае если спортсмен, получивший уведомление, принимает участие в церемонии награждения, он обязан уведомить об этом представителя допинг-службы.

Употребление любых запрещенных лекарственных веществ, которые могут повлиять на выступление спортсмена, при отсутствии разрешения на их терапевтическое использование, сознательно либо иначе – категорически запрещено. Если подобное употребление имело место, спортсмен отстраняется от участия в соревновании, что может привести к последующей дисквалификации.

В соответствии с пунктом 12.14.1 Общероссийских антидопинговых правил ни один спортсмен или иное лицо, в отношении которых были применены дисквалификация или временное отстранение, не имеют права во время срока дисквалификации или временного отстранения участвовать в каком-либо качестве в спортивных соревнованиях или иной деятельности, связанной со спортом.

Оказание медицинской помощи осуществляется в соответствии с Приказом Минздрава России от 23.10.2020 № 1144н «Об утверждении порядка организации оказания медицинской помощи лицам, занимающимся физической культурой и спортом (в том числе при подготовке и проведении физкультурных мероприятий и спортивных мероприятий), включая порядок медицинского осмотра лиц, желающих пройти спортивную подготовку, заниматься физической культурой и спортом в организациях и (или) выполнить нормативы испытаний (тестов) Всероссийского физкультурно-спортивного комплекса «Готов к труду и обороне» (ГТО)» и форм медицинских заключений о допуске к участию физкультурных и спортивных мероприятиях.

1.2. Безопасность

Обеспечение мер общественного порядка и общественной безопасности при проведении официальных спортивных соревнований осуществляется соответствии с Федеральным законом от 4 декабря 2007 года №329-ФЗ «О физической культуре и спорте в Российской Федерации» и правилами обеспечения безопасности при проведении официальных спортивных соревнований, утвержденными Правительством Российской Федерации.

1.2.1. Безопасность–главное правило

Безопасность спортсменов, персонала стрелковых площадок и зрителей требует постоянного и пристального внимания к обращению с оружием и осторожности при перемещении с ним по стенду. Персоналу площадок и судьям, работающим вблизи стрелковой линии, обязательно носить жилеты или куртки ярких цветов. Самодисциплина и соблюдение правил техники безопасности является основой безопасного проведения соревнований.

1.2.2. Перенос оружия

- В целях безопасности все ружья, даже незаряженные, всегда должны переноситься с максимальной осторожностью (при нарушении – наказание, возможна дисквалификация). Обычные двуствольные ружья должны переноситься открытыми и незаряженными.
- Полуавтоматические ружья должны переноситься с открытым затвором, на предохранителе и стволом, направленном вверх.

- Неиспользуемые ружья должны находиться в оружейных пирамидах, в закрытых чехлах для ружей, в помещении для хранения оружия или другом безопасном месте.
- Все ружья, должны быть разряженными, и заряжаться спортсменом на стрелковом месте после команды старшего судьи площадки – «старт».
- Патроны не должны заряжаться в ружьё, пока спортсмен не встанет на стрелковое место, с оружием, направленным в зону полёта мишеней, и после разрешения старшего судьи.
- Если стрельба остановлена, то оружие должно быть открыто и разряжено и патроны или гильзы должны быть извлечены.
- Спортсмен не может покинуть свое стрелковое место, пока не откроет свое оружие и не разрядит его.
- После последнего выстрела в серии, прежде чем покинуть площадку или поставить ружьё в оружейную пирамиду, и т.д., спортсмен обязан убедиться, а старший судья обязан проверить, что в патроннике и/или магазине ружья нет патронов или гильз.
- Запрещаются любые действия с закрытым оружием, пока обслуживающий персонал или судьи находятся в зоне стрельбы.

1.2.3. Прицеливание

- Прицеливание ружьем (холостая тренировка) разрешены только на определенных стрелковых местах с разрешения старшего судьи, либо в специально отведенных для этого местах на стенде.
- Прицеливание или стрельба по мишеням других спортсменов или умышленное прицеливание, или стрельба по птицам или другим животным запрещена (при нарушении – наказание, возможна дисквалификация).
- Прицеливание в любой зоне, кроме специально отведенных зон для холостой тренировки - запрещено.

1.2.4. Стрельба и пробные выстрелы

- Стрельба может производиться спортсменом только в свою очередь и по выпущенной мишени.
- С разрешения старшего судьи площадки, пробные выстрелы (максимум два (2) выстрела) разрешены каждому спортсмену в каждый день соревнования непосредственно перед началом его первой серии.
- Пробные выстрелы также разрешены каждому спортсмену перед началом финалов или любой перестрелки перед финалами.
- Пробные выстрелы не должны быть направлены в землю в пределах стрелковых зон.
- Пробные выстрелы из ружья разрешены после ремонта оружия по разрешению главного судьи или заместителя главного судьи соревнований.

1.2.5. Команда «стоп»

- При подаче команды или сигнала «стоп» стрельба должна быть немедленно прекращена, и все спортсмены обязаны разрядить свои ружья и привести их в безопасное положение.

- Ружьё не может быть закрытым до подачи команды «старт» для продолжения стрельбы.
- Стрельба может быть продолжена только после команды «старт» или другого сигнала.
- Любой спортсмен, держащий ружьё закрытым после подачи команды «стоп» без разрешения старшего судьи, может быть дисквалифицирован.

1.2.6. Команды

- Все команды на стрелковых площадках должны подаваться на русском языке.
- Старший судья или другие официальные лица площадки несут ответственность за подачу команд «старт», «стоп» и другие необходимые команды.
- Старший судья, после подачи команды, обязан убедиться, что команды выполняются и ружья находятся в безопасном положении.

1.2.7. Защита слуха и зрения

- Всем спортсменам и другим лицам, находящимся вблизи стрелковой линии, настоятельно рекомендуется носить наушники, ушные вкладыши или другие подобные приспособления для защиты слуха;
- Средства защиты слуха с любыми встроенными радиоприемными устройствами запрещены;
- Всем спортсменам, старшим судьям и официальным лицам настоятельно рекомендуется носить стрелковые очки с небьющимися стеклами или аналогичные приспособления для защиты глаз.

1.3. Требования к стрелковым площадкам и мишеням

Соревнования проводятся на спортивных сооружениях, включенных во Всероссийский реестр объектов спорта в соответствии с Федеральным законом от 4 декабря 2007 года №329-ФЗ «О физической культуре и спорте в Российской Федерации», и наличии актов готовности спортивного сооружения к проведению мероприятий, утвержденных в установленном порядке.

Требования к мишеням указаны в Технических правилах (Правило 6.3.6). Требования к стрелковым площадкам указаны в Технических правилах (Правила 6.4.17-6.4.21)

Ни один участник соревнований не может оказывать воздействие на оборудование стрельбища (метательные машинки, микрофоны, пульт управления и т.д.) настроенные судейской коллегией. За первое нарушение спортсмену делается предупреждение (желтая карточка), за второе нарушение - вычет (зелёная карточка), снимается одна (1) мишень (от последней поражённой мишени в данной серии), последующие нарушения повлекут за собой дисквалификацию. За умышленное отключение пульта управления стрелковой площадки спортсмен будет немедленно дисквалифицирован.

1.4. Снаряжение и патроны

1.4.1. Ограничения по снаряжению и патронам

Спортсмены обязаны использовать снаряжение и патроны, которые соответствуют правилам МФСС, любое другое снаряжение и патроны с цветными пыж-контейнерами, которые могут дать спортсмену нечестное преимущество над другими – запрещены (Технические правила, Правило 6.1.4.).

Любой аксессуар, метод или система, облегчающие подсчет мишеней, запрещены и могут повлечь предупреждение (желтая карточка) за первое нарушение и вычет (зелёная карточка) пяти (5) мишеней из последних пяти (5) поражённых мишеней в последнем завершённом раунде за повторное нарушение.

1.4.1.1. Проверка снаряжения

Спортсмены ответственны за обеспечение того, что все элементы инвентаря и одежды, используемые ими на чемпионатах МФСС, соответствуют правилам МФСС. Судейская коллегия ответственна за проверку инвентаря спортсменов для гарантии соответствия. Главная судейская коллегия обязана назначить судью, который будет проводить контроль снаряжения спортсменов, начиная с первого дня официальных тренировок, чтобы спортсмены, смогли проверить свой инвентарь до начала соревнований. Судейская коллегия проводит выборочные проверки во время соревнований, а также перед финалами в упражнениях. Спортсмен, нарушивший правила по оружию и маркировочной ленте на ските, будет дисквалифицирован.

1.4.1.2. Инвентарь на стрелковой площадке

Любой инвентарь или аксессуары на стрелковой площадке считается используемым спортсменом и может быть проверен судейской коллегией. В случае несоответствия – штраф.

1.4.2. Ружья

1.4.2.1. Типы ружей

На соревнованиях могут использоваться все типы гладкоствольных ружей, включая полуавтоматические, кроме помповых. Ружья не должны быть больше 12-го калибра. Ружья, с калибром меньше 12, могут использоваться на соревнованиях. Ружья не могут иметь маскировочное покрытие.

1.4.2.2. Спусковой механизм

Ружья со спусковым механизмом обратного действия запрещены.

1.4.2.3. Ремни

Запрещено использовать ружья с погонными ремнями.

1.4.2.4. Магазины для патронов

Полуавтоматические ружья с магазинами для патронов должны иметь ограничитель, исключающий возможность вкладывания в магазин более (1) патрона.

1.4.2.5. Замена ружья

Запрещена замена в серии нормально функционирующего ружья или его частей, включая сменные чоки.

1.4.2.6. Компенсаторы

Добавление компенсаторов и аналогичных устройств на стволы ружей запрещено (исключение: дульные сменные чоки разрешены (Правило 1.4.2.7)).

1.4.2.7. Стволы с отверстиями и стволы со сменными чоками

- Стволы с отверстиями разрешены при условии, что отверстия располагаются не далее 20 см. от дульного среза;
- Сменные чоки разрешены при условии, что их длина с любыми отверстиями на стволах располагаются не далее 20 см. от дульного среза.

1.4.2.8. Оптические прицелы

Все устройства, установленные на оружии, обладающие свойствами увеличения, подсвечивания, или улучшающие визуальное восприятие мишени, запрещены.

1.4.2.9. Глубина приклада

Низшая точка приклада или пяты затыльника приклада, если мерить от горизонтальной линии, идущей от пяты затыльника приклада, не может находиться ниже нижней части ствольной коробки ружья более, чем на 170 мм (см. рис.).



1.4.3. Патроны

1.4.3.1. Технические требования к патрону:

Патроны, разрешённые на соревнованиях, должны соответствовать следующим требованиям:

- заряд дроби не более 24,0 г (погрешность +0.5 г). Для определения, использует ли спортсмен патроны, не соответствующие этому правилу, процедура проверки патронов должна определить, что минимум два патрона из выбранных патронов превышают максимальный вес заряда дроби плюс погрешность (24.5 г) или, что один патрон с весом заряда дроби более 25.0 г;
- дробь должна быть шаровидной формы;
- дробь должна быть изготовлена из свинца, сплава свинца или иного материала, утвержденного МФСС;
- диаметр дроби не более 2.6 мм;
- дробь может иметь покрытие;
- разрешены лишь бесцветные прозрачные или полупрозрачные пыж-контейнеры;

- запрещается использование дымного пороха, трассирующих, зажигательных или других специальных типов патронов;
- запрещены внутренние изменения, дающие дополнительный или специальный эффект рассеивания, такие как, обратная загрузка компонентов, крестообразные перегородки и т.д.

1.4.3.2. Проверка патронов

Члены судейской коллегии должны иметь программу проверки патронов, которая утверждена Исполнительным комитетом МФСС. Подробная информация по проведению процедуры проверки патронов приведена в руководстве по контролю снаряжения стендовой стрельбы и доступна в штаб-квартире МФСС.

- Старший судья или члены Главной судейской коллегии могут изъять не стрелянный патрон из ружья спортсмена для проверки.
- Члены главной судейской коллегии или старший судья площадки могут брать патроны спортсменов для проверки в любой момент, когда спортсмен находится в зоне стрелковой площадки.
- Если на стрелковом комплексе продаются спортивные патроны участвующим командам Главная судейская коллегия обязана проверить взятые образцы этих патронов до начала соревнования (перед пристрелкой) и разместить результаты этих проверок, чтобы информация была доступна тренерам и спортсменам.
- Если спортсмен использует патроны, которые не соответствуют Правилу 1.4.3.1 (максимальный заряд дроби), он должен быть дисквалифицирован.
- Если спортсмен использует патроны, которые не соответствуют Правилу 1.4.3.1 (кроме максимального заряда дроби) он должен получить предупреждение (жёлтая карточка) или вычет (зелёная карточка) в соответствии с Правилком 1.4.1.

1.5. Официальные лица соревнований

1.5.1. Общие положения

Все официальные лица должны обладать квалификацией, соответствующей уровню соревнования. При выполнении своих обязанностей все члены главной судейской коллегии обязаны носить жилет (красный), а старшие судьи площадок жилет (синий) установленного образца.

1.5.2. Судейская коллегия должна следовать правилам вида спорта «стендовая стрельба».

1.5.2.1. В обязанности главной судейской коллегии перед началом соревнования входит:

- проверка стрелковых площадок;
- правильная настройка полетов мишеней;
- организация соревнования;
- организация контроля снаряжения.

1.5.2.2. Обязанности главной судейской коллегии во время проведения соревнования:

- наблюдать за соревнованием;
- предоставление консультации и помощи Организационному комитету;
- соблюдение правил, обеспечение техники безопасности;
- проверка оружия, патронов и снаряжения спортсмена;
- проверка полётов мишеней после поломки метательных машинок;
- выборочные проверки во время соревнований для обеспечения соответствия с ограничением по времени подготовки;
- выборочные проверки во время соревнований для обеспечения соответствия с Правилами относительно снаряжения и патронов;
- рассмотрение протестов, предоставленных должным образом;
- выполнение Правил о правах на спонсорство/рекламу;
- принятие решения по наказаниям;
- наложение соответствующих наказаний, при необходимости;
- принятие решений в любых случаях, не предусмотренных в Правилах, либо противоречащих духу этих правил.

1.5.3. Главный судья (входит в ГСК) – руководство проведением соревнований.

1.5.3.1. Главный судья назначается всероссийской коллегией спортивных судей по виду спорта «стендовая стрельба» и должен обладать:

- практическим опытом в организации и проведении соревнований по стендовой стрельбе;
- исчерпывающими знаниями о гладкоствольном оружии и оборудовании стрелковых площадок;
- действующей судейской категорией, в соответствии с квалификационными требованиями к спортивным судьям по виду спорта «стендовая стрельба».

1.5.3.2. Главный судья отвечает за:

- выполнение всех технических и организационных вопросов относительно подготовки и проведения соревнования;
- исполнение обязанностей, перечисленных ниже, при взаимодействии с судейской коллегией и оргкомитетом.

1.5.3.3. Обязанности главного судьи:

- инструктирование персонала и контроль подготовки стрелковых площадок в соответствии с техническими требованиями и требованиями безопасности, изложенными в Технических правилах МФСС, относящихся к упражнениям стендовой стрельбы;
- инструктирование персонала и контроль подготовки вспомогательных средств обслуживания: мест хранения оружия и патронов, технической службы, средств связи между стрелковыми площадками, техническим персоналом и т.д.;
- руководство и контроль подготовки оборудования и мишеней для тренировок и соревнований;

- обеспечение специальными «флеш» - мишенями, наполненными цветным порошком, для финальных серий и любых перестрелок в финалах;
- обеспечение ежедневной настройки метательного оборудования;
- гарантирование, что все необходимые системы стрелковых площадок работают нормально;
- обеспечение и размещение на стрелковых площадках необходимого оборудования: табло результатов стрельбы, места для помощников старшего судьи («боковых») судей, спортсменов, секретарей и т.д.;
- помощь оргкомитету в подготовке расписаний тренировок и программ стрельбы для соревнований;
- помощь оргкомитету в подготовке технических совещаний для официальных лиц соревнований и руководителей команд;
- принятие решения, по согласованию с судейской коллегией, относительно изменения времени соревнования, и распределения стрелковых площадок, и прерывания стрельбы на площадках по соображениям безопасности и другим причинам;
- инструктирование обслуживающего персонала по работе метательного оборудования, пусковых механизмов и т.д., с конкретными вопросами безопасности.

1.5.4. Заместитель главного судьи (входит в ГСК) – руководство судейскими бригадами.

1.5.4.1. Заместитель главного судьи назначается всероссийской коллегией спортивных судей по виду спорта «стендовая стрельба», он обязан обладать:

- соответствующей судейской категорией спортивного судьи по стендовой стрельбе, в соответствии с квалификационными требованиями к спортивным судьям по виду спорта «стендовая стрельба»;
- практическим опытом в организации и проведении соревнований по стендовой стрельбе;
- основательными знаниями стендового оружия и опытом применения правил МФСС в соревнованиях.

1.5.4.2. Основные обязанности заместителя главного судьи:

- работа под руководством главного судьи, выполнять его обязанности в его отсутствие;
- помощь главному судье в отборе и назначении старших судей площадок;
- наблюдение за работой старших и помощников старших судей;
- инструктирование и информирование старших судей и помощников старших судей;
- подготовка графиков стрельбы и распределение старших судей и помощников старших судей по площадкам;
- принятие решения по согласованию с главной судейской коллегией, когда и на какой стрелковой площадке, спортсмен, покинувший свою группу для устранения неисправности оружия или объявленный «отсутствующим», может завершить свою стрелковую серию;

- информирование главного судьи о любых затруднениях, сбоях и т.д. на стрелковых площадках.

1.5.5. Старший судья площадки – определяет результат выстрела, руководит работой бригады судей и отвечает за соблюдение участниками Правил и мер безопасности.

1.5.5.1. Выполняет указания заместителя главного судьи.

Старшие судьи назначаются главным судьей соревнований, они обязаны:

- обладать соответствующей судейской категорией спортивного судьи по стендовой стрельбе, в соответствии с квалификационными требованиями к спортивным судьям по виду спорта «стендовая стрельба»;
- иметь большой опыт в области стендовой стрельбы;
- иметь хорошие знания правил стендовой стрельбы и правил МФСС, опыт их применения.

1.5.5.2. Основные функции старшего судьи:

- проверять, очередность групп спортсменов, присутствующих на стрелковой площадке для начала очередной серии;
- гарантировать правильное использование порядка объявления спортсмена «отсутствующим» (см. Правило об «отсутствующем» спортсмене 1.16.4.3);
- принимать немедленно решения относительно пораженных мишеней (во всех сомнительных случаях или при несогласии спортсмена старший судья обязан проконсультроваться с помощниками старшего судьи перед принятием окончательного решения);
- принимать немедленно решения относительно промахов по мишени (старший судья обязан незамедлительно подавать ясный и отчетливый сигнал обо всех промахах по мишеням);
- принимать немедленно решения относительно команды «нет мишени» и неправильных мишеней (по возможности, старший судья обязан дать команду «нет мишени» или подать другой сигнал перед выстрелом спортсмена);

Примечание: решение старшего судьи площадки по неправильному полету мишени должно быть незамедлительным.

- объявлять предупреждения (жёлтая карточка) или автоматические вычеты (зелёная карточка) мишени при нарушении правил;
- контролировать правильную регистрацию результата каждого выстрела;
- следить, что бы спортсменов не беспокоили во время стрельбы;
- запрещать неразрешенное инструктирование спортсменов, невербальная тренерская деятельность разрешена (Технические правила, Правило 6.12.5.1);
- принимать любые протесты от спортсменов;
- фиксировать неисправности оружия;
- фиксировать неисправности патронов;
- гарантировать правильное руководство серией;
- гарантировать применение правил техники безопасности во время серии.

1.5.5.3. Предупреждения, выносимые старшим судьей

- старший судья обязан объявлять предупреждения за нарушения правил (желтая карточка) и заносить такие предупреждения в протокол стрельбы;
- старший судья не может назначать штрафные санкции или дисквалифицировать спортсмена, это ответственность главной судейской коллегии.

1.5.6. Судья площадки – ведет протокол и табло результатов стрельбы, контролирует на площадке соблюдение Правил и мер безопасности.

1.5.6.1. Старшему судье должны помогать два (2) или три (3) помощника старшего судьи.

- Помощники старшего судьи площадки обычно назначаются поочередно из числа спортсменов, стрелявших в предыдущей группе.
- Все спортсмены, назначенные помощниками старшего судьи площадки, обязаны выполнять эти функции.
- Организационный комитет может предоставить квалифицированных помощников старшего судьи.
- Старший судья может допустить предложенную замену спортсмена более опытным помощником.
- К судейству, в качестве помощников старшего судьи площадки не могут привлекаться тренер или представитель команды если в стрелковой группе присутствует спортсмен той же команды.

1.5.6.2. Основные обязанности помощника старшего судьи:

- наблюдать за каждой выпущенной мишенью;
- внимательно следить, не была ли мишень разбита до выстрела по ней;
- подавать немедленно после выстрела сигнал старшему судье, если он считает, что был промах;
- отмечать результат решения старшего судьи по каждому выстрелу в официальном протоколе стрельбы;
- давать пояснения старшему судье по поводу любых мишеней при получении запроса;
- располагаться на площадке таким образом, чтобы свободно видеть зону стрельбы;
- сообщать старшему судье в упражнении скит, что мишень поражена вне зоны поражения;
- уведомлять ГСК о случаях протеста.

1.5.6.3. Отсутствие спортсмена, назначенного помощником старшего судьи

Если спортсмен, назначенный помощником старшего судьи, не выполняет возложенные на него обязанности без уважительной причины и не обеспечил приемлемой замены, он должен быть оштрафован судейской коллегией вычитанием одной (1) мишени, и вычет происходит из последней поражённой мишени в последней завершённой серии за каждый такой отказ.

Повторные отказы могут повлечь за собой дисквалификацию.

1.5.6.4. Решение старшего судьи

Старший судья всегда должен принимать окончательное решение. Если помощник старшего судьи не согласен с его решением, то он обязан привлечь внимание старшего судьи поднятием руки или другим образом. Старший судья затем должен принять окончательное решение.

1.5.6.5. Жесты старшего судьи

Сигналы руками, подаваемые рефери на соревнованиях



Дополнительные сигналы руками, подаваемые рефери на рейтинговых матчах и финалах



1.6. Стрелковые дисциплины (далее - упражнения) и порядок их выполнения

1.6.1. Спортивные соревнования в виде спорта «стендовая стрельба» проводятся в спортивных дисциплинах, включенных во Всероссийский реестр видов спорта:

ТРАП мужчины и женщины (без ограничения возраста)

Наименование спортивной дисциплины
Т-25, трап 25 мишеней
Т-50, трап 50 мишеней
Т-100, трап 100 мишеней
Т-125, трап 125 мишеней
Т-75+75, трап-пара смешанная 150 мишеней
Т-525, трап - командные соревнования (3 человека x 175 мишеней)

ДУБЛЬ-ТРАП мужчины и женщины (без ограничения возраста)

Наименование спортивной дисциплины
ДТ-60, дубль-трап 60 мишеней
ДТ-120, дубль-трап 120 мишеней
ДТ-150, дубль-трап 150 мишеней
ДТ-360, дубль-трап - командные соревнования (3 человека x 120 мишеней)
ДТ-450, дубль-трап - командные соревнования (3 человека x 150 мишеней)

СКИТ мужчины и женщины (без ограничения возраста)

Наименование спортивной дисциплины
С-25, скит 25 мишеней
С-50, скит 50 мишеней
С-100, скит 100 мишеней
С-125, скит 125 мишеней
С-75+75, скит - пара смешанная 150 мишеней
С-525, скит - командные соревнования (3 человека x 175 мишеней)

Программы по каждому упражнению:

Упражнение и число мишеней в серии	Количество мишеней	
	Личное первенство, мужчины	Личное первенство, женщины
Трап (25 мишеней)	125 + Финал (рейтинговый матч 1 и 2 и медальный матч)	125 + Финал (рейтинговый матч 1 и 2 и медальный матч)

Дубль-Трап (30 мишеней)	150	150
Скит (25 мишеней)	125 + Финал (рейтинговый матч 1 и 2 и медальный матч)	125 + Финал (рейтинговый матч 1 и 2 и медальный матч)
Трап, пара-смешанная	1 мужчина и 1 женщина по 75 мишеней + Финал (медальный матч)	
Скит, пара-смешанная	1 мужчина и 1 женщина по 75 мишеней + Финал (медальный матч)	

Упражнение и общее количество мишеней	Количество мишеней	
	Командные соревнования, мужчины	Командные соревнования, женщины
Трап (375 мишеней)	3 человека по 125 мишеней	3 человека по 125 мишеней
Дубль-Трап (360 мишеней)	3 человека по 120 мишеней	3 человека по 120 мишеней
Дубль-Трап (450 мишеней)	3 человека по 150 мишеней	3 человека по 150 мишеней
Скит (375 мишеней)	3 человека по 125 мишеней	3 человека по 125 мишеней

При проведении командных соревнований по отдельным дисциплинам, состав каждой команды для всех категорий спортсменов – 3 (три) спортсмена (3 смешанные пары).

Для таких команд определяются занятые места, проводится награждение победителей и призеров.

Итоги в командных видах программы (с 1 места по 4 место) подводятся по наибольшей сумме баллов, набранных в финале.

Итоги в командных видах программы (с 5 места и далее) подводятся по наибольшей сумме пораженных мишеней, набранных всеми участниками команды в квалификации.

Заявка на участие в спортивном соревновании (Приложение №3) направляется в организацию, проводящую соревнования в сроки, оговоренные Положением и представляется в комиссию по допуску в дни работы комиссии.

Основанием для допуска спортсмена к спортивным соревнованиям по медицинским заключениям является заявка на участие в спортивных соревнованиях с отметкой «Допущен» напротив каждой фамилии спортсмена, заверенная подписью врача по спортивной медицине и его личной печатью. Заявка на участие в спортивных соревнованиях подписывается врачом по спортивной медицине с расшифровкой фамилии, имени, отчества (при наличии) и заверяется печатью медицинской организации, имеющей лицензию на осуществление медицинской

деятельности, предусматривающей работы (услуги) по лечебной физкультуре и спортивной медицине.

Образец заявки на участие в командных соревнованиях, с указанием фамилий спортсменов, выступающих за команду - приложение №4.

1.6.2. Тренировка

1.6.2.1. Тренировка перед упражнением

- Должна быть организована для каждого упражнения за день до начала официального соревнования на тех же стрелковых площадках, с использованием мишеней, которые будут использоваться в соревновании.
- Судейская коллегия обязана проверить настройку полетов мишеней перед официальными тренировками всех упражнений.
- Все время тренировок должно быть справедливо распределено между спортсменами, чтобы избежать возможного преимущества.
- В ските должны быть предоставлены два дополнительных дуплета на каждой стрелковой площадке (обратные дуплеты на стрелковых местах №3 и №5, по желанию спортсмена).

1.6.2.2. Неофициальная тренировка

Все площадки пригодные для неофициальной тренировки находятся в распоряжении главной судейской коллегии, которая обязана:

- гарантировать, что неофициальная тренировка не будет мешать плановым упражнениям соревнований;
- распределять площадки между участвующими спортсменами из разных регионов и команд, что бы избежать возможного преимущества;
- информировать всех руководителей команд о расписании неофициальных тренировок.

1.7. Мишени – (правильная, неправильная, «рваная», поражена, промах и команда «нет мишени»)

1.7.1. Правильная мишень

- Правильная мишень – одна (1) целая мишень, выпущенная по команде спортсмена в соответствии с Правилами.
- Правильный дуплет – две (2) целые мишени, выпущенные одновременно по команде спортсмена в соответствии с Правилами.

1.7.2. Неправильная мишень

Неправильная мишень – мишень, выпущенная не в соответствии с Правилами.

Дуплет считается неправильным, если:

- одна (1) или обе мишени неправильные;
- мишени выпущены не одновременно;
- появляется только одна (1) мишень;

- одна из мишеней «рваная».

1.7.3. «Рваная» мишень

- «Рваная» мишень – любая мишень, не целая и не соответствует общим характеристикам мишеней (Технические правила, Правило 6.3.6.1).
- «Рваная» мишень объявляется командой «нет мишени» и всегда должна быть повторена.

1.7.4. «Пораженная» мишень

- Мишень объявляется «пораженной», если выпущена и поражена правильная мишень в соответствии с Правилами, и как минимум один (1) видимый осколок отделился от нее.
- Мишень, которая только «пылила», но при этом нет видимого осколка, считается «не пораженной».
- Если используются мишени «флеш» (наполненные цветным порошком), то мишень должна быть объявлена пораженной, если видно появление облака порошка после выстрела.
- Все решения относительно мишени: поражена, промах, неправильная или команда «нет мишени» окончательно принимаются старшим судьей.

См. также Правило 1.18.4 по применению VAR (системы видео помощи рефери) на финалах.

Примечание: Запрещено подбирать мишень с земли для определения, была ли она поражена или нет.

1.7.5. Промах по мишени

Старший судья объявляет «промах», если:

- мишень не поражена во время полёта в пределах зоны поражения;
- мишень только «пылила», но не отделилось ни одного видимого осколка;
- спортсмен не стрелял по правильной мишени, выпущенной по его команде, и нет механических или других внешних причин, помешавших ему стрелять по этой мишени;
- спортсмен не смог выстрелить из своего ружья по любой причине, относящейся к ошибке стрелка;
- спортсмен не смог выстрелить потому, что не снял ружье с предохранителя, ружье встало на предохранитель или забыл зарядить ружье;
- при использовании полуавтоматического ружья, спортсмен не переключил ограничитель подачи патронов из магазина;
- если после неисправности спортсмен открыл ружье или коснулся предохранителя до того, как старший судья осмотрел ружье;
- третья или последующая неисправность в одной серии (раунде).

1.7.6. Команда «нет мишени»

- Мишень, объявленная старшим судьёй командой «нет мишени» всегда должна повторяться.

- Старший судья, по возможности должен дать команду «нет мишени» до выстрела спортсмена, но если он даст команду сразу после выстрела, то мишень должна повторяться, не зависимо от того, была мишень поражена или нет.
- После команды «нет мишени», спортсмен может открыть ружье и изменить стойку.

1.8. Проведение соревнований в упражнении Трап

1.8.1. Порядок проведения серии

- Каждый участник, с достаточным количеством патронов и всем необходимым снаряжением для серии должен занять стрелковое место в соответствии с протоколом стрельбы.
- Шестой спортсмен должен находиться на стрелковом месте № 6 (за стрелковым местом № 1) и быть готовым перейти на стрелковое место № 1, как только первый спортсмен выстрелит по правильной мишени, и результат выстрела будет объявлен.
- Старший судья должен выполнить все предварительные процедуры (сверка фамилий и номеров, наличие «боковых» судей, показ мишеней, пробные выстрелы, и т.д.) и дать команду «старт».

1.8.2. Порядок стрельбы:

- Если первый спортсмен готов стрелять, он должен вставить ружье в плечо и четко дать команду «дай» или какую-либо другую команду, после чего должна быть сразу же выпущена мишень.
- Если результат выстрела(ов) известен, второй спортсмен должен поступить также, затем третий спортсмен и так далее.
- После команды спортсмена мишень должна быть выпущена немедленно, допустимая задержка не должна превышать времени реакции человека на нажатие кнопки (если выпуск осуществляется вручную).
- По каждой мишени может быть сделано два (2) выстрела, за исключением финальных раундов и перестрелок, когда может быть сделан только один (1) выстрел. Если спортсмен производит два (2) выстрела, объявляется «промах», в независимости от того была ли она поражена одним из выстрелов.
- После того, как спортсмен №1 выстрелил по правильной мишени, он должен подготовиться к переходу на стрелковое место №2, после выстрела по правильной мишени спортсмена на стрелковом месте № 2, другие спортсмены группы на других стрелковых местах должны поступить так же, поочередно перемещаясь слева направо.
- Эта последовательность должна продолжаться до тех пор, пока каждый из спортсменов не произведёт выстрелы по 25 мишеням (2 – левые, 2 – правые и 1 – прямая мишени с каждого из пяти мест).
- После начала серии спортсмен, готовясь к выстрелу, может закрыть ружье только после того, как предыдущий спортсмен выполнит выстрел(ы) в свою очередь.

- После выстрела по мишени спортсмен не должен покидать стрелковое место до тех пор, пока спортсмен справа не выстрелит по правильной мишени и результат не будет объявлен, кроме стрелкового места № 5. В этом случае спортсмен должен немедленно перейти к стрелковому месту № 6, не мешая спортсменам, находящимся на стрелковой линии.
- Все ружья должны переноситься открытыми при переходе между стрелковыми местами с №1 по №5, и открытыми и разряженными при переходе между стрелковыми местами с № 5 на № 6 и с № 6 на № 1;
- Любому спортсмену, заряжающему ружьё на стрелковом месте № 6 или переносящему своё ружьё заряженным между местами 5 и 6, объявляется предупреждение (желтая карточка), за повторное нарушение в одной серии (раунде) объявляется дисквалификация.
- Спортсмен, переходя с одного стрелкового места на другое, не должен мешать спортсменам и судьям.

1.8.3. Время на подготовку к выстрелу

- Спортсмен должен занять свое стрелковое место, закрыть ружье и дать команду для выпуска мишени в течение двенадцати (12) секунд после того, как предыдущий стрелок выстрелит по правильной мишени, открыл ружье, и результат будет объявлен, либо после команды старшего судьи «старт».
- При нарушении этого временного ограничения, на спортсмена накладывается наказание, предусмотренное этими правилами.
- Если стрелковая группа состоит из пяти или менее спортсменов, время на подготовку должно быть увеличено за счет дополнительного времени необходимого для перехода с № 5 на стрелковое место № 1.
- Во время квалификации ограничения по времени подготовки к выстрелу должны контролироваться старшим судьей площадки. Во время перестрелок до финалов и во время финалов – электронными таймерами, которые управляются назначенным судьей.

1.8.4. Временное прерывание стрельбы

Если серия прерывается из-за технической неисправности, но не по вине спортсмена, более чем на пять (5) минут, то перед продолжением серии должны быть показаны мишени по одной из каждой машинки группы, где случилась неисправность.

Если техническая неисправность требует повторного запуска программы выпуска мишеней, дальнейшая стрельба и определение результатов должно продолжиться с момента, где произошла неисправность или перезапуск. В этом случае протесты относительно неправильного распределения мишеней не рассматриваются.

1.8.5. Дальность полета, углы вылета и высоты траекторий полетов мишеней

1.8.5.1. Таблица настройки метательных машинок

Каждая метательная машинка в упражнении Трап, должна быть настроена перед началом соревнования, ежедневно по одной (1) из таблиц I-IX настройки

метательных машинок, выбранных жеребьёвкой, под наблюдением технического делегата и главной судейской коллегии.

1.8.5.2. Предпочтительные настройки для упражнения Трап соревнование в два (2) дня (75 +50)

	1-й ДЕНЬ	2-й ДЕНЬ
	75 мишеней	50 мишеней
3 площадки	3 настройки (разные настройки для каждой площадки)	Измененные, но одинаковые настройки для всех площадок
4 площадки	Одинаковые настройки для всех площадок	Измененные, но одинаковые настройки для площадок 1 и 3, и измененные, но одинаковые настройки для площадок 2 и 4.

Или Соревнования в два (2) дня (50 + 75)

	1-й ДЕНЬ	2-й ДЕНЬ
	50 мишеней	75 мишеней
3 площадки	Одинаковые настройки для всех площадок	Измененные, но разные настройки для каждой площадке
4 площадки	Одинаковые настройки для площадок 1 и 3и другие, но одинаковые настройки для площадок 2 и 4	Измененные, но одинаковые настройки для каждой площадке

Соревнования в три (3) дня (50 + 50 + 25)

	1-й ДЕНЬ	2-й ДЕНЬ	3-й ДЕНЬ
	50 мишеней	50 мишеней	25 мишеней
3 площадки	Одинаковые настройки для всех площадок	3 настройки (измененные, но разные настройки для каждой площадки)	

Или

3 площадки	Одинаковые настройки для всех площадок	Измененные, но разные настройки для всех площадок	Измененные, но разные настройки для всех площадок
4 площадки	Одинаковые настройки для площадок 1 и 3,	Измененные, но разные настройки для всех площадок	Измененные, но разные настройки для всех площадок

	другие – но одинаковые настройки для площадок 2 и 4		
--	---	--	--

Или

4 площадки	Разные настройки для каждой площадки	Измененные, но одинаковые настройки для всех площадок
------------	--------------------------------------	---

Или соревнования в три (3) дня (50 + 25 + 50)

	1-й ДЕНЬ	2-й ДЕНЬ	3-й ДЕНЬ
	50 мишеней	25 мишеней	50 мишеней
3 площадки	3 настройки (разные настройки для каждой площадки)		Измененные, но одинаковые настройки для всех площадок
4 площадки	Одинаковые настройки для площадок 1 и 3 и другие, но одинаковые настройки для площадок 2 и 4	Измененные, но одинаковые настройки для всех площадок	Измененные, но одинаковые настройки для площадок 1 и 3, и другие, но одинаковые настройки для площадок 2 и 4

Или соревнования в три (3) дня (25 + 50 + 50)

	1-й ДЕНЬ	2-й ДЕНЬ	3-й ДЕНЬ
	25 мишеней	50 мишеней	50 мишеней
3 площадки	3 настройки (разные настройки для каждой площадки)		Измененные, но одинаковые настройки для всех площадок
4 площадки	Одинаковые настройки для всех площадок	Измененные, но одинаковые настройки для площадок 1 и 3, и другие, но одинаковые настройки для площадок 2 и 4	Измененные, но одинаковые настройки для площадок 1 и 3, и другие, но одинаковые настройки для площадок 2 и 4

Соревнования в два (2) или три (3) дня

5 площадок	5 настроек (разные настройки для каждой площадки)
------------	---

Если указанные выше специальные настройки не используются, то расписание групп должно быть составлено таким образом, чтобы, по возможности, каждая группа стреляла:

- на каждой стрелковой площадке одинаковое число раз;
- на конкретных настройках схем одинаковое число раз;
- каждый раз, настройки на неофициальной тренировке, официальной или тренировке перед упражнением должны отличаться от используемых во время соревнований.
- если главная судейская коллегия решит, что соревнование в упражнении Трап для любой группы спортсменов (напр., мужчины, женщины или юниоры) будет проводиться на одной (1) стрелковой площадке, то настройки должны быть изменены после того, как все спортсмены этой группы отстреляли по пятидесяти (50) мишеням.

1.8.5.3. Ограничения на траектории полётов мишеней

Мишени должны быть настроены в соответствии с выбранными схемами в таблицах 1 - 9и в пределах следующих ограничений:

- высота в 10 м. от края крыши площадки – от 1,5 м. до 3,0 м. с погрешностью +/- 0,15 м;
- угол – максимально 45 градусов влево или вправо;
- дальность полета – 76,0 м +/- 1,0 м. (измеряя от переднего края крыши площадки).

1.8.5.4. Порядок настройки метательной машинки

Каждая машинка должна настраиваться следующим образом:

- устанавливается на угол ноль (0) градусов, строго прямо вперед;
- устанавливается высота полета мишени в 10 м. от переднего края крыши траншеи;
- регулируется натяжение пружины для получения требуемой высоты и дальности полета мишени;
- устанавливается требуемый угол, измеряя его на крыше, над центром каждой машинки.

1.8.6. Проверки судейской коллегии

1.8.6.1. Пробные (показ) мишени

- Каждая стрелковая площадка ежедневно должна быть настроена перед началом соревнования, эти настройки должны быть проверены, утверждены и машинки опломбированы судейской коллегией.
- Каждый день перед началом соревнования после того, как полеты мишеней проверены судейской коллегией, одна (1) пробная мишень должна быть выпущена последовательно из каждой машинки.
- Спортсмены могут наблюдать за пробными мишенями.
- Всем спортсменам, тренерам и представителям команд запрещено входить в траншею площадки после того, как судейская коллегия проверила и утвердила настройки метательных машинок.

1.8.6.2. Неправильная траектория

Любая мишень, летящая по траектории, отличающейся по углу, высоте или по дальности полета, должна считаться неправильной.

1.8.7. Отказ от мишени

Спортсмен может отказаться от мишени, если:

- мишень не выпущена немедленно после команды спортсмена;
- старший судья согласен, что спортсмен после вызова им мишени был явно побеспокоен некоей внешней причиной;
- старший судья согласен, что мишень была неправильная.

Порядок действий спортсмена –спортсмен, отказывающийся от мишени, должен изменить стойку, открыть ружье и поднять руку. Старший судья затем должен принять решение.

1.8.8. Команда «нет мишени»

1.8.8.1 Команда «нет мишени» подается, если мишень, не соответствует этим правилам:

- подача команды «нет мишени» является обязанностью старшего судьи;
См. также Правило 1.18.4 по применению VAR (системы видео помощи рефери) на финалах.
- мишень, объявленная старшим судьей «нет мишени», всегда должна быть повторена из той же самой метательной машинки (независимо от того, была ли она поражена или нет). Спортсмен не может отказаться от повторной мишени, даже если он считает, что она была выпущена другой машинкой этой же группы;
- старший судья должен попытаться дать команду «нет мишени» до выстрела спортсмена. Однако если старший судья дал команду «нет мишени» в момент выстрела спортсмена или непосредственно после него, решение старшего судьи должно выполняться и мишень должна быть повторена, вне зависимости от того, была ли мишень поражена или нет.

1.8.8.2. Мишень должна быть объявлена «нет мишени», независимо спортсмен стрелял или нет, если:

- выпущена «рваная» или неправильная мишень;
- выпущенная мишень явно отличается по цвету от других мишеней, используемых на соревновании или на тренировках;
- выпущены две (2) мишени;
- мишень выпущена машинкой другой группы;
- спортсмен стреляет не в свою очередь;
- другой спортсмен стрелял в ту же мишень;
- старший судья согласен, что у стрелка после вызова мишени была внешняя помеха;
- старший судья определяет первое нарушение положения ног стрелка (заступ) в данной серии;
- старший судья определяет первое нарушение времени на подготовку к выстрелу;

- старший судья, по какой-либо причине, не может определить, была ли мишень поражена или нет. В этом случае перед принятием решения он должен консультироваться с «боковыми» судьями;
См. также Правило 1.18.4 по применению VAR (системы видео помощи рефери) на финалах.
- выстрел произошел произвольно до команды. Если спортсмен сделал второй выстрел, то результат должен быть засчитан. Каждая повторяющаяся ситуация в течение одной серии объявляется как «промах»;
- первый выстрел – промах, а на втором выстреле произошла осечка или неисправность ружья. В этом случае первый выстрел – объявляется «промах» и мишень повторяется до определения результата второго выстрела. Если мишень поражена первым выстрелом, объявляется «промах».

1.8.8.3. Мишень должна быть объявлена «нет мишени» при условии, что спортсмен не стрелял, если:

- мишень выпущена до команды спортсмена;
- мишень выпущена с задержкой (см. примечание);
- траектория полёта мишени неправильная (см. примечание);
- случилась допустимая неисправность оружия или патрона;
- при первом выстреле спортсмена произошла допустимая неисправность ружья или патрона, и спортсмен не сделал второй выстрел, если второй выстрел сделан, результат выстрела должен быть засчитан.

Примечание: если старший судья не дал команду «нет мишени» до или сразу после выстрелов спортсмена, но выстрел по мишени был произведен, то никакие претензии не разрешаются, даже если они основаны на раннем выпуске или с задержкой, или с отклонением от траектории полета. В любом случае, если спортсмен стрелял, результат должен быть засчитан.

1.8.8.4. Мишень объявляется промахом, если:

- она не поражена во время полёта;
- она только «пылила», но не отделилось ни одного видимого осколка;
- спортсмен без уважительной причины не стреляет по правильной мишени, выпущенной по его команде;
- после неисправности оружия или патрона спортсмен открыл ружье или коснулся предохранителя до проверки ружья Старшим судьей;
- у спортсмена произошла третья или последующая неисправность оружия или патрона в одной и той же серии;
- первый выстрел – промах, и спортсмен не смог сделать второй выстрел, так как забыл: зарядить второй патрон или снять ограничитель подачи патронов в магазине полуавтоматического ружья, или ружье встало на предохранитель от отдачи первого выстрела;
- спортсмен не может выстрелить, потому, что не снял ружье с предохранителя или забыл зарядить ружье;
- спортсмен нарушил время на подготовку к выстрелу, и он уже имел предупреждение (желтая карточка) в этой серии (Правило 1.16.3.6);

- спортсмен нарушение положение ног стрелка (заступ), и он уже имел предупреждение (желтая карточка) в этой серии (Правило 1.16.3.6).

1.9. Проведение соревнований в упражнении Дубль-Трап

1.9.1. Порядок проведения серии

- Каждый участник стрелковой группы с достаточным количеством патронов и всем необходимым снаряжением для выполнения серии должен занять стрелковое место в соответствии с протоколом стрельбы.
- Шестой спортсмен должен находиться на стрелковом месте № 6 (за стрелковым местом № 1) и быть готовым перейти на стрелковое место № 1, как только первый спортсмен группы выстрелит по правильному дуплету, и результаты выстрелов будут объявлены.
- Старший судья должен выполнить все предварительные процедуры (сверка фамилий и номеров, наличие «боковых» судей, пробные выстрелы, показ мишеней и т.д.) и дать команду «старт».

1.9.2. Порядок стрельбы

- Если первый спортсмен готов стрелять, то он должен вставить ружье в плечо и дать четко команду «дай» или другую команду, после которой дуплет должен быть выпущен немедленно.
- Если результат выстрелов известен, второй спортсмен обязан поступить аналогично, за которым следует третий спортсмен и так далее.
- После того, как первый спортсмен выстрелил по правильному дуплету, он обязан подготовиться к переходу на место 2, как только спортсмен на месте 2 выстрелил по правильному дуплету. Другие спортсмены в стрелковой группе обязаны поступить аналогично попеременно слева направо.
- Эта последовательность продолжается до тех пор, пока каждый из спортсменов не произведёт выстрел по требуемому количеству дуплетов.
- После начала стрелковой серии каждый последующий спортсмен, готовясь к выстрелу, может закрыть ружье, только после того, как предыдущий спортсмен, произвел выстрелы по дуплету в свою очередь.
- После выстрелов спортсмен не должен покидать стрелковое место до того, как спортсмен справа не выстрелит по правильному дуплету, и результат не будет объявлен. Если спортсмен завершил стрельбу на стрелковом месте 5, то он должен немедленно перейти к стрелковому месту 6, не мешая спортсменам на стрелковой линии.
- Все ружья при переходе между стрелковыми местами 1 и 5 должны быть открытыми, а при переходе со стрелкового места 5 на 6 и с 6 на 1 – открытыми и разряженными.
- Спортсмену, заряжающему ружье на стрелковом месте 6, старшим судьей объявляется предупреждение (желтая карточка), за повторное нарушение в этой серии объявляется дисквалификация.
- Спортсмен при переходе на другое стрелковое место не должен мешать другим спортсменам или официальным лицам соревнований.

1.9.3. Время на подготовку к выстрелу

- Спортсмен должен занять свое стрелковое место, закрыть ружье и дать команду для выпуска дуплета в течение двенадцати (12) секунд после того, как предыдущий стрелок выстрелит по правильному дуплету и результат объявлен, либо после команды старшего судьи «старт».
- При нарушении этого временного ограничения старшим судьей накладывается наказание, предусмотренное этими Правилами.
- Если группа состоит из пяти (5) или менее спортсменов, время на подготовку должно быть увеличено за счет дополнительного времени необходимого для перехода с места 5 на стрелковое место 1.
- Во время квалификации ограничения по времени подготовки должны контролироваться старшим судьей. Во время перестрелок перед финалами и во время финалов ограничения по времени должны контролироваться электронным таймером (Правило 1.18.2.5.), которым управляет назначенный судья соревнований (Правило 1.18.2.6.).

1.9.4. Временное прерывание стрельбы

Если стрелковая серия прерывается более чем на пять (5) минут из-за технической неисправности, но не по вине спортсмена, группе должны быть показаны по одному (1) правильному дуплету каждой схемы настройки.

1.9.5. Дальность полета, углы вылета и высоты траекторий полетов мишеней

Таблица настроек полетов мишеней в упражнении Дубль-Трап

Каждая метательная машинка должна быть настроена каждый день перед началом соревнования в соответствии со следующей таблицей:

Настройка	Метательная машина №	Угол* (градусы)	Высота на 10м (+/- 0.1 м)	Дальность заброса (+/- 1 м)
А	7 (1)	5 влево	3.00 м	55.00 м (измеряется от переднего края крыши траншеи стрелковой площадки)
	8 (2)	0	3.50 м	
В	8(2)	0	3.50 м	
	9 (3)	5 право	3.00 м	
С	7 (1)	5 влево	3.00 м	
	9 (3)	5 право	3.00 м	

* Примечание: Углы должны быть настроены с допуском в один (1) градус. Распределение мишеней должно быть случайным, но каждый спортсмен должен получить один (1) дублет по схеме «А», один (1) дублет по схеме «В» и один (1) дублет по схеме «С» на каждом стрелковом месте в любой момент во время каждой стрелковой серии.

1.9.6. Проверка судейской коллегии

Метательные машинки на каждой стрелковой площадке, в соответствии с Правилами, должны быть настроены каждый день перед началом соревнования. Эти настройки должны быть проверены, утверждены и опечатаны судейской коллегией.

1.9.6.1. Показ пробных мишеней

- Каждый день, после настройки и проверки метательных машинок судейской коллегии, должен быть выпущен один (1) пробный правильный дуплет для каждой настройки по одному по схеме «А», схеме «В» и схеме «С» перед тем, как каждая группа стреляет свой первый раунд дня.

- Спортсмены могут наблюдать полеты пробных мишеней.

- Спортсменам, тренерам и представителям команд запрещено входить в траншею площадки после того, как судейская коллегия произвела проверку и утвердила настройки метательных машинок.

1.9.6.2. Неправильная траектория

Любая мишень, летящая по траектории, отличающейся по углу, высоте или дальности полета, считается неправильной.

1.9.7. Отказ от дуплета

Спортсмен может отказаться стрелять по дуплету, если:

- дуплет не выпущен немедленно после команды спортсмена;
- старший судья согласен, что спортсмен после вызова им дуплета был явно побеспокоен некоей внешней причиной;
- старший судья согласен, что одна или обе мишени дуплета – неправильные.

Порядок действий спортсмена - спортсмен, отказывающийся от мишени, должен изменить стойку, открыть ружье и поднять руку. Старший судья затем должен принять решение.

1.9.8. Команда «нет мишени»

Команда «нет мишени» подается, если одна или две мишени дуплета выпущены не в соответствии с этими Правилами:

- оценка правильности мишени всегда является ответственностью старшего судьи;
- дуплет, объявленный старшим судьей «нет мишени», всегда должен быть повторен независимо от того, обе мишени поражены или нет;
- старший судья должен по возможности дать команду «нет мишени» до выстрелов спортсмена. Однако если старший судья дал команду «нет мишени» в момент выстрелов спортсмена или непосредственно после них, решение старшего судьи должно выполняться и дуплет должен быть повторен, вне зависимости от того, были ли мишени поражены или нет.

1.9.8.1. Дуплет должен быть объявлен «нет мишени», не зависимо стрелял спортсмен или нет, если:

- выпущена «рваная» или неправильная мишень;

- выпущенная мишень явно отличается по цвету от других мишеней, используемых на соревновании или на тренировках;
- выпущена только одна (1) мишень;
- мишени выпущены не одновременно;
- мишени сталкиваются;
- осколок одной мишени разбивает другую мишень;
- одним выстрелом поражены обе мишени;
- спортсмен стреляет не в свою очередь;
- другой спортсмен стрелял в тот же дуплет;
- оба выстрела производятся одновременно (Правило 1.12.1);
- старший судья согласен, что у стрелка после вызова дуплета была внешняя помеха;
- старший судья определяет первое нарушение положения ног стрелка (заступ) в данной стрелковой серии;
- старший судья определяет первое нарушение времени на подготовку к выстрелу;
- старший судья, по какой-либо причине, не может определить, были ли мишени поражены или нет. В этих случаях перед принятием решения он должен консультироваться с помощниками старшего судьи;
- первый выстрел – промах, а на втором выстреле произошла допустимая осечка или неисправность ружья. В этом случае первая мишень объявляется «промах» и дуплет повторяется для определения результата второго выстрела.

1.9.8.2. Дуплет должен быть объявлен «нет мишени» при условии, что спортсмен не стрелял если:

- дуплет был выпущен до команды спортсмена;
- дуплет не был выпущен немедленно (см. примечание);
- траектория одной из мишеней неправильная (см. примечание);
- произошла допустимая неисправность оружия или патрона;
- при первом выстреле произошла допустимая осечка или неисправность оружия, и спортсмен не сделал второй выстрел, дуплет должен быть повторен для определения результата обоих выстрелов, даже если второй выстрел был произведён.

Примечание: если старший судья не дал команду «нет мишени» до или сразу после выстрелов спортсмена, а выстрел по дуплету был произведен, то никакие претензии не разрешаются, даже если они основаны на раннем выпуске или с задержкой, или с отклонением от траекторий полета. В любом случае, если спортсмен стрелял, результат должен быть засчитан.

1.9.8.3. Мишень объявляется промахом если:

- она не поражена во время своего полёта;
- она только «пылила», но не отделилось ни одного видимого осколка;
- спортсмен без уважительной причины не стреляет по правильному дуплету, выпущенному по его команде, мишени должны быть объявлены «промах-промах»;

- спортсмен без уважительной причины не сделал второй выстрел, результат первого выстрела должен быть записан, и вторая мишень объявляется «промах»;
- первый выстрел промах и спортсмен не сделал второй выстрел, потому, что забыл зарядить в ружье второй патрон, переключить ограничитель магазина полуавтоматического ружья, или потому что ружье стало на предохранитель от отдачи первого выстрела, мишени должны быть объявлены «промах-промах»;
- спортсмен не смог выстрелить из ружья, так как он не снял ружье с предохранителя или забыл зарядить ружье, в данном случае мишени должны быть объявлены «промах-промах»;
- спортсмен нарушил время на подготовку к выстрелу, и он уже имел предупреждение (желтая карточка) в этой серии. В этом случае мишени должны быть объявлены «промах-промах» (Правило 1.16.3.6.);
- спортсмен нарушил положение ног (заступ), и он уже имел предупреждение (желтая карточка) в этой серии. В этом случае мишени должны быть объявлены «промах-промах» (Правило 1.16.3.6.).

1.9.8.4. Определение результатов выстрела в случае неисправности:

- спортсмен сделал выстрел по первой мишени, а допустимая неисправность не позволила произвести второй выстрел. Результат первого выстрела должен быть засчитан, и дуплет повторяется для определения результата второго выстрела;
- если, из-за неисправности ружья или патрона спортсмен не смог сделать первый выстрел, и открыл ружье или коснулся предохранителя до проверки его ружья старшим судьей, мишени должны быть объявлены «промах-промах»;
- если из-за неисправности ружья или патрона спортсмен не может произвести второй выстрел, и он открывает ружье или касается предохранителя перед тем, как старший судья проверил ружье, то результат первого выстрела должен быть засчитан, и вторая мишень должна быть объявлена «промах»;
- у спортсмена происходит третья или последующая неисправность ружья или патрона в одной стрелковой серии на первом выстреле, мишени должны быть объявлен «промах-промах»;
- у спортсмена происходит третья или последующая неисправность ружья или патрона в одной стрелковой серии на втором выстреле, результат первого выстрела должен быть засчитан, и вторая мишень должна быть объявлена «промах».

1.9.8.5. Результат при случайном выстреле, если:

- случайный выстрел произошел до команды спортсмена, старший судья объявляет «нет мишени» и спортсмен получает предупреждение и дуплет повторяется. При втором или последующем случайном выстреле в серии мишени объявляются «промах-промах»;
- случайный выстрел произошел после команды спортсмена, но до появления мишени, и спортсмен произвел второй выстрел, первая мишень объявляется «промах», а вторая мишень должна быть учтена в соответствии с результатом второго выстрела. Спортсмену разрешен только один (1) такой случай в одной

серии. При повторной или последующей ситуации мишени объявляются «промах-промах»;

- случайный выстрел произошел после команды спортсмена, но до появления мишени, и он не произвел второго выстрела. Первая мишень объявляется «промах» и дуплет повторяется для определения результата второго выстрела. Спортсмену разрешен только один (1) такой инцидент в одной серии. При повторной или последующей ситуации в серии мишени объявляются «промах-промах».

1.9.9. Стрельба в землю

Спортсмен, совершивший случайный или преднамеренный выстрел в землю, получает предупреждение (желтая карточка). При повторной или последующей такой же ситуации в серии мишени объявляются «промах-промах».

1.10. Проведение соревнований в упражнении Скит

1.10.1. Процедура проведения стрелковой серии в упражнении Скит

Группа спортсменов должна собраться на стрелковой площадке около стрелкового места 1 с достаточным количеством патронов и необходимым снаряжением для стрелковой серии. Старший судья должен выполнить все предварительные процедуры (сверка фамилий и номеров, наличие «боковых» судей, пробные выстрелы, показ мишеней и т.д.) и дать команду «старт».

1.10.2. Порядок стрельбы

После подачи команды «старт»:

- первый спортсмен должен занять стрелковое место 1, зарядить ружье одним (1) патроном, принять положение готовности и чётко дать команду «дай» или другую команду, после которой правильная мишень должна быть выпущена из высокой будки в неопределенный момент времени в интервале от нуля (0) до трех (3) секунд;

Примечание: При использовании электро-микрофонной системы она должна быть настроена так, чтобы произвольно выставляться задержки от 0.2 до 3.0 секунд.

- если результат выстрела известен, первый спортсмен обязан оставаться на стрелковом месте, принять положение готовности и зарядить ружье двумя (2) патронами, вызвать и выстрелить по правильному дуплету;
- если результаты обоих выстрелов известны, первый спортсмен должен покинуть стрелковое место;
- второй спортсмен должен поступить аналогично, затем третий спортсмен и так далее, пока каждый участник группы не выстрелит по мишеням стрелкового места 1;
- затем первый спортсмен обязан перейти на стрелковое место 2 и отстрелять требуемое количество мишеней в правильной последовательности и времени, затем каждый спортсмен группы должен проделать тоже самое;
- эта последовательность продолжается до тех пор, пока все спортсмены группы не отстреляют мишени на всех стрелковых местах;

- ни один спортсмен группы не может занимать стрелковое место до своей очереди или команды старшего судьи или до того, как предыдущий спортсмен завершит свою стрельбу и покинет стрелковое место;
- ни один спортсмен, стреляющий на одном стрелковом месте, не может переходить на следующее стрелковое место до тех пор, пока все спортсмены группы не завершат свою стрельбу на данном стрелковом месте. При переходе спортсмены не должны мешать друг другу и судьям площадки.

1.10.3. Процедуры соревнований

1.10.3.1. Ограничение времени подготовки

Спортсмены должны вызвать мишень и произвести выстрел в соответствующие ограничения по времени:

- после команды старшего судьи «старт», или после того, как предыдущий спортсмен покинул стрелковое место, следующий спортсмен должен занять своё стрелковое место в течение десяти (10) секунд;
- встать обеими ногами в пределах границы стрелкового места;
- изготавиться;
- зарядить ружье;
- принять положение готовности к выстрелу;
- вызвать мишень(и)или дуплет в требуемой последовательности на данном стрелковом месте в максимально короткое время;
- максимальное общее время, позволенное для вызова в требуемой последовательности для этого места, составляет тридцать (30) секунд в квалификационных и финальных сериях после того, как спортсмен занял место;
- во время квалификационных серий ограничения по времени подготовки должны контролироваться старшим судьей. Во время перестрелок до финалов и во время финалов ограничения по времени подготовки должны контролироваться электронными таймерами (Правило 1.18.2.15), управляемыми назначенным судьей соревнований.

1.10.3.2. Последовательность стрельбы по мишеням в квалификационных сериях

Только один (1) выстрел может быть произведён по каждой мишени

Стрелковые номера	Мишень	Порядок
1	Одиночная	Верхний
	Дуплет	Верхний – Нижний
2	Одиночная	Верхний
	Дуплет	Верхний – Нижний
3	Одиночная	Верхний
	Дуплет	Верхний – Нижний

4	Одиночная	Верхний
	Одиночная	Нижний
5	Одиночная	Нижний
	Дуплет	Нижний – Верхний
6	Одиночная	Нижний
	Дуплет	Нижний – Верхний
7	Дуплет	Нижний – Верхний
4	Дуплет	Верхний – Нижний
	Дуплет	Нижний - Верхний
8	Одиночная	Верхний
	Одиночная	Нижний

1.10.3.3. Порядок стрельбы на стрелковом месте № 8:

При стрельбе на стрелковом месте 8, все спортсмены в порядке очередности должны стоять сзади старшего судьи, который должен находиться приблизительно в пяти (5) метрах от стрелкового места 8 на воображаемой линии, проведенной между центрами стрелковых мест 8 и 4.

После команды старшего судьи «старт» каждый стрелок поочередно должен:

- принять положение для стрельбы по мишени из высокой будки;
- зарядить ружье одним (1) патроном;
- принять позицию готовности;
- вызвать мишень;
- выстрелить по мишени, выпущенной из высокой будки и повернуться по часовой стрелке через правое плечо;
- принять положение для стрельбы по мишени из низкой будки;
- зарядить ружье только одним (1) патроном;
- принять позицию готовности;
- вызвать мишень;
- выстрелить по мишени, выпущенной из низкой будки.

Если результат последнего выстрела известен, спортсмен должен покинуть стрелковое место и встать сзади спортсменов, которые еще будут стрелять. Каждый спортсмен должен поочередно проделать так же.

1.10.3.4. Порядок зарядки патронов

- На стрелковом месте 8 для мишеней с высокой и низкой будок и других стрелковых местах, где стреляется одна (1) мишень, ружье заряжается только одним (1) патроном.
- На стрелковом месте № 4, где производится стрельба по двум (2) одиночным мишеням, ружье заряжается двумя (2) патронами.
- Мишень объявляется «промах» если спортсмен забыл зарядить второй патрон, при стрельбе по двум (2) одиночным мишеням на месте 4, и после вызова или стрельбы по первой мишени вспоминает о том, что забыл зарядить второй патрон, открывает свое ружье для зарядки, либо поднимает свою руку, спрашивая разрешения старшего судьи для зарядки своего ружья.

- Если стрельба прерывается, ружье должно быть открыто и разряжено.
- Спортсмен может уйти со стрелкового места после того, как его ружье открыто и разряжено.

1.10.3.5. Пробные мишени

Правильная мишень из каждой будки может быть показана группе:

- со стрелкового места 1 непосредственно перед началом их первой стрелковой серии в каждый день соревнования;
- если старший судья дал команду «нет мишени» и спортсмен не стрелял, то он может попросить показать одну (1) пробную мишень после каждой неправильной мишени, или один (1) пробный дуплет после неправильного дуплета, если спортсмен не стрелял по обеим мишеням;
- если стрелковая серия прервана более чем на пять (5) минут из-за технической неисправности, произошедшей не по вине стрелка, то перед продолжением серии стрелковой группе должны показать по одной (1) правильной мишени из каждой метательной машинки.

1.10.3.6. Прицеливание на площадках

Прицеливание и пристрелочные упражнения (холостая тренировка):

- проводятся только после команды старшего судьи «старт» и только на стрелковом месте №1. Спортсмену разрешено (в рамках допустимого ограничения времени) после заряжания и до стрельбы поднять оружие к плечу и целиться несколько секунд в одиночную мишень и в дуплет;
- принять положение готовности, затем вызвать мишень;
- до начала стрелковой серии спортсмену запрещено осуществлять любые прицельные или пристрелочные упражнения на любом стрелковом месте (с оружием или без него), но во время раунда не стреляющие спортсмены могут, без создания помех другим спортсменам, отслеживать мишени руками во время стрельбы другого спортсмена.

1.10.3.7. Дальность полета и высоты траекторий полета мишеней (Технические правила, Правило 6.4.20.2)

Метательные машинки должны быть настроены до начала соревнования в соответствии с Правилами (в безветренную погоду мишени должны пролетать расстояние 68,00 м \pm 1,00 м, измеряя от фасада будок за стрелковыми местами 1 и 7). Настройки должны быть проверены, утверждены и опечатаны главной судейской коллегией перед каждым днём соревнования (Правило 1.3.).

1.10.3.8. Неправильная траектория

Любая мишень, летящая по траектории, отличающейся по углу, высоте или дальности, считается неправильной.

1.10.3.9. Позиция готовности

На момент вызова мишени, но до ее появления, спортсмен должен стоять на стрелковом месте в позиции готовности:

- ступни ног должны располагаться в пределах границ стрелкового места;
- держать ружье обеими руками;
- приклад ружья касаться тела спортсмена;
- нижняя часть приклада должна быть на или ниже официальной маркерной ленты МФСС, что должно быть четко видно старшему судье, стоящему в правильной позиции.



1.10.4. Маркерная лента

Старший судья контролирует положение оружия по официальной маркерной ленте МФСС, которая должна прикрепляться к стрелковому жилету (верхняя одежда).

1.10.4.1. Официальная маркерная лента МФСС должна быть:

- 250 мм в длину, 30 мм в ширину, жёлтого цвета с чёрной границей и с логотипом МФСС;
- постоянно прикреплена (пришита) к соответствующей стороне стрелкового жилета.

1.10.4.2. Проверка маркерной ленты

Спортсмены ответственны за то, что маркировочная лента расположена верно, как указано в п. 1.9.3.10.3. Судейская коллегия предоставляет консультационный сервис контроля снаряжения, доступный всем спортсменам начиная с первого дня официальных тренировок, что бы спортсмены могли проверить своё снаряжение до начала соревнований. Для гарантии соответствия с правилами МФСС, судейская коллегия будет проводить выборочные проверки во время соревнований, спортсмен нарушавший правило будет дисквалифицирован (Правило 1.4.1.1.).

1.10.4.3. Правильное положение маркерной ленты должно быть проверено следующим образом:

- все карманы стрелкового жилета должны быть пусты;
- спортсмен обязан стоять ровно (прямо), держа правую руку (для спортсменов, стреляющих с правого плеча) под прямым углом вдоль туловища, при этом предплечье расположено горизонтально, верхняя часть руки – вертикально. Затем положение руки, под прямым углом, будет зафиксировано особым устройством (см. рисунок);
- затем судья спроецирует горизонтальный лазерный луч на маркировочную ленту, чтобы показать местонахождение кончика локтя относительно ленты;
- луч лазера должен быть спроецирован на верхнюю кромку маркировочной ленты или выше, чтобы иметь законную силу;
- затем на один из концов маркировочной ленты должно быть поставлено клеймо МФСС;
- все неправильно расположенные маркерные ленты требуют правильного размещения, повторной проверки их, прежде чем спортсмен получит разрешение участвовать в соревновании.
- стрелковые жилеты не должны иметь какой-либо элемент (плёнка, шнурок, резиновая лента и т.п.), который можно использовать для регулировки посадки жилета.

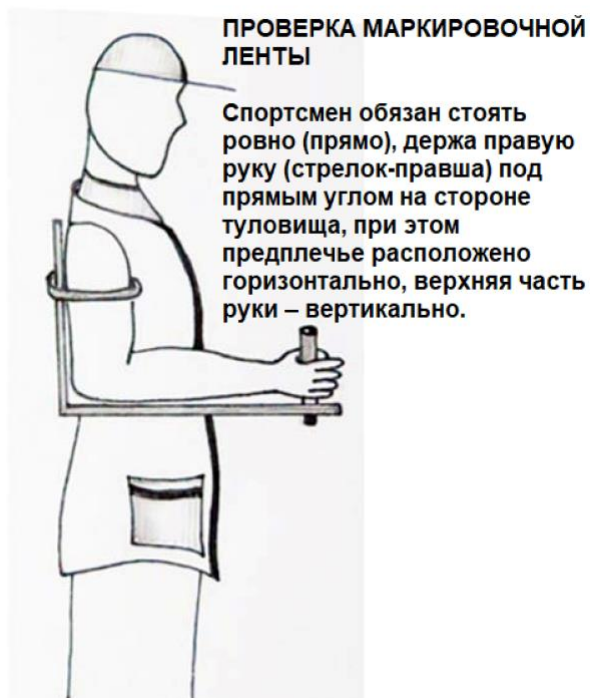

1.10.5. Отказ от мишени

Спортсмен может отказаться от мишени, если:

- мишень не выпущена в установленный интервал времени;
 - мишени дуплета выпущены не одновременно;
 - старший судья согласен, что спортсмен после вызова мишени был явно побеспокоен некоей внешней причиной;
 - старший судья согласен, что мишень неправильная из-за отклонения траектории.
- Порядок действий спортсмена - спортсмен, отказывающийся от мишени, должен изменить стойку, открыть ружье и поднять руку. Старший судья должен принять решение.

1.10.6. Команда «нет мишени»

- Команда «нет мишени» подается, если мишень выпущена не в соответствии с этими Правилами.
- Оценка правильности мишени всегда является ответственностью старшего судьи.

См. также Правило 1.18.4 по применению VAR (системы видео помощи рефери) на финалах.

- Мишень, объявленная старшим судьей «нет мишени», должна быть всегда повторена независимо от того, была ли она поражена или нет.
- Старший судья должен попытаться дать команду «нет мишени» до выстрела спортсмена. Однако, если старший судья дал команду «нет мишени» в момент выстрела спортсмена или сразу после него, решение старшего судьи должно выполняться и мишень должна быть повторена, вне зависимости от того, была ли мишень поражена или нет.

1.10.6.1. Команда «нет мишени» или «нет мишеней» должна быть объявлена, даже если спортсмен стрелял если:

- выпущена «рваная» мишень;
- мишень явно отличается по цвету от других мишеней, используемых на соревновании;
- выпущены две (2) мишени вместо одиночной мишени;
- выпущена мишень из другой будки;
- положение готовности спортсмена не соответствует Правилам, и он не имел предупреждения в этой стрелковой серии;
- старший судья определяет первое нарушение на подготовку спортсмена к выстрелу, ограничение времени;
- старший судья определяет первое нарушение положения ног спортсмена при изготовке на стрелковом месте в данной стрелковой серии;
- старший судья согласен, что у спортсмена была помеха после вызова мишени(ней);
- старший судья, по какой-либо причине не может определить, была ли мишень поражена или нет, или «нет мишени». В этом случае старший судья всегда должен консультироваться с помощниками старшего судьи перед принятием окончательного решения;

См. также Правило 1.18.4 по применению VAR (системы видео помощи рефери) на финалах.

- у спортсмена произошла допустимая неисправность оружия или патрона.
- происходит непреднамеренный выстрел до вызова спортсменом мишени, судья обязан предупредить спортсмена. Однако, если такая же ситуация повторяется во второй и последующий разы в серии (раунде), мишень(и)объявляется «промахом».

1.10.6.2. Команда «нет мишени» должна быть объявлена при условии, что спортсмен не стрелял, если:

- мишень выпущена до команды спортсмена;
- мишень выпущена после установленного интервала времени (более трех (3) секунд);
- траектория мишени неправильная;
- произошла допустимая неисправность оружия или патрона.

1.10.6.3. Дополнительные Правила объявления команды «нет мишени», при стрельбе дуплетов.

Обе мишени должны быть объявлены «нет мишени», и дуплет должен быть повторен, для определения результата обоих выстрелов, если:

- одна из мишеней неправильная (см. примечание);
- выпущена одиночная мишень в дуплете;
- первый выстрел поражает обе мишени, спортсмену разрешается только две (2) попытки на любом стрелковом месте, если подобная ситуация повторяется в третий раз, первый выстрел объявляется поражением, а второй – промахом;
- осколки первой мишени разбивают вторую мишень;
- мишени сталкиваются;
- у спортсмена происходит допустимая неисправность оружия или патрона на первом выстреле;
- оба выстрела произошли одновременно.

Примечание: Если, старший судья не дал команду «нет мишени» до или сразу после выстрелов спортсмена, то никакие протесты о неправильной мишени или мишеням не разрешены, если по одной из мишеней был произведен выстрел, если, они основаны на предположении, что мишень выпущена раньше, или с задержкой, или с отклонением от траектории полета. В любом случае, если спортсмен стрелял, то результат выстрела должен быть засчитан.

1.10.7. Стрельба не в свою очередь

Если спортсмен непреднамеренно стрелял не в свою очередь, то результат выстрела(ов) должен быть засчитан, и спортсмену объявляют предупреждение (желтая карточка). При повторном нарушении в той же серии результаты выстрела(ов) объявляют промахом, и нарушение передается судейской коллегии. Спортсмен может быть дисквалифицирован (красная карточка).

1.10.8. Промах по мишени

Мишень объявляется «промах», если:

- она не «поражена»;
- она «поражена» за пределами зоны стрельбы;
- она только «пылила», но не отделилось ни одного видимого осколка;
- спортсмен без уважительной причины не стреляет по правильной мишени, которую он вызвал;
- спортсмен не выстрелил из ружья, так как не снял с предохранителя или забыл зарядить;
- после неисправности оружия или патрона спортсмен открывает оружие или касается предохранителя до осмотра ружья старшим судьей;
- у спортсмена произошла третья или последующая неисправность в одной стрелковой серии;
- положение готовности спортсмена не соответствует правилам, и он уже имел предупреждение (желтая карточка) в той же серии (Правило 1.16.3.6);
- нарушено положение ступней ног спортсмена (заступ), и он уже имел предупреждение (желтая карточка) в той же серии (Правило 1.16.3.6);

- нарушено ограничение времени на подготовку к выстрелу и спортсмен уже имел предупреждение (желтая карточка) в той же серии (Правило 1.16.3.6);
- при стрельбе по одиночным мишеням, происходит случайный выстрел после вызова спортсменом мишени, но до ее появления. Спортсмен должен быть предупрежден (жёлтая карточка). За второй или любой последующий непреднамеренный выстрел в том же раунде мишень также объявляется «промахом».

1.10.9. Дополнительные правила объявления «промах» при стрельбе дуплетов

Дополнительные правила должны применяться в следующих случаях:

- если спортсмен по неуказанной в правилах причине, не стрелял по первой мишени правильного дуплета, который он вызвал, мишени объявляются «промах» и «промах»;
- если спортсмен по неуказанной в правилах причине не стрелял по второй мишени правильно дуплета, который он вызвал, то первая мишень определяется по результату выстрела, а вторая мишень объявляется «промах»;
- спортсмен промахивается по первой мишени дуплета и случайно поражает вторую мишень тем же выстрелом, первая мишень объявляется «промах», и дуплет повторяется для определения результата второго выстрела. Спортсмен обязан всегда стрелять по обеим мишеням в повторном дуплете(ах);
- если выстрел производится случайно после вызова спортсменом мишени, но до ее появления, то первая мишень объявляется «промах», и дуплет повторяется для определения результата второго выстрела. Стрелок обязан стрелять по обеим мишеням повторного дуплета;
- при втором или последующем случайном выстреле в той же стрелковой серии, мишени должны быть объявлены «промах» и «промах», и старший судья должен объявить спортсмену предупреждение (жёлтая карточка);
- если спортсмен промахивается по первой мишени в дуплете, и у него происходит допустимая неисправность на втором выстреле, то первая мишень объявляется «промах», и дуплет повторяется для определения результата только второго выстрела. Спортсмен обязан стрелять по обеим мишеням в повторном дуплете;
- если спортсмен поражает первую мишень в дуплете, и у него происходит допустимая неисправность на втором выстреле, первая мишень объявляется пораженной, и дуплет повторяется для определения только второго выстрела. Спортсмен обязан стрелять по обеим мишеням в повторном дуплете.
- если по мишени(ям) стреляют в обратном порядке, они обе объявляются «промахом».

1.11. Организация соревнований

1.11.1. Расписание стрельбы

- Спортсмены и представители команд должны знать точное время начала стрельбы, составы групп и номера стрелковых площадок не позднее, чем через два (2) часа после технического совещания в день, предшествующий соревнованию.

- Спортсмены и представители команд должны знать расписание официальных тренировок к 18:00 накануне дня тренировки, при наличии предварительных заявок.
- При необходимости изменения стрелкового расписания по любой причине, руководители команд должны быть немедленно проинформированы посредством размещения нового расписания на главную доску объявлений и распределением его всем командам – участницам.

1.11.2. Замена спортсмена

Если спортсмен произвёл выстрел в соревновании, но далее не может продолжать стрельбу на соревновании, то он не может быть заменен. Это правило так же распространяется на соревнования, состоящие из нескольких этапов или проводимых в течение нескольких дней

1.11.3. Прерывание программы

Если стрельба началась, то она должна продолжаться без прерываний в соответствии с программой, за исключением причин, связанных с безопасностью, механическими поломками, плохой видимостью, экстремальными погодными условиями или другими вынужденными задержками, которые могут серьезно повлиять на результаты соревнования. Только главный судья соревнований по согласованию с судейской коллегией может прервать стрельбу в случае сильного дождя, шторма или грозы.

1.11.4. Группы спортсменов

1.11.4.1. Состав группы

- Группа должна состоять из шести (6) спортсменов, исключая ситуации, где жеребьёвка не позволяет обеспечить равномерное распределение;
- Группы менее пяти (5) человек запрещены, за исключением, если спортсмен объявлен «отсутствующим» вначале стрелковой серии, либо пришлось покинуть группу по другой причине.

1.11.4.2. Добавление спортсменов (заполнение свободных мест в группе)

Организационный комитет должен иметь в наличии опытных спортсменов, которые могут потребоваться для дополнения групп.

- Если стрелковая группа состоит менее чем из пяти (5) спортсменов, определённых жеребьёвкой, то она должна быть дополнена спортсменами, участвующими в соревновании вне конкурса.
- Результаты добавленных спортсменов должны отмечаться в протоколах стрельбы обычным способом для обеспечения непрерывности записи. Однако их фамилии и регион не должны быть указаны в официальных протоколах.

1.11.4.3. Жеребьёвка групп

- Распределение спортсменов в стрелковые группы и на стрелковые места в группах должно осуществляться жеребьёвкой лотов (номеров) под наблюдением технического делегата (это может быть сделано специально написанной для этого компьютерной программой).
- Случайный отбор стрелковых площадок и деление стрелковых серий должно проводиться под наблюдением Технического делегата.

1.11.4.4. Согласование стрелковой группы

Главная судейская коллегия может согласовать жеребьёвку, но только для гарантии того, что требования жеребьёвки стрелковых групп соблюдены (Правило 1.11.4.3).

1.11.4.5. Порядок стрельбы

Очередность стрельбы стрелковых групп и порядок стрельбы спортсменов в группах должна меняться изо дня в день главной судейской коллегией в сотрудничестве с техническим делегатом. Это может быть сделано в обратном порядке, либо группы разбиваются способом, согласованным с судейской коллегией. В случае, если соревнование проводится в 1 (один) день, например: Трап женщины, Скит женщины, Дубль-Трап, порядок спортсменов в группе может, быть изменен от серии к серии.

1.12. Неисправности

1.12.1. Определение неисправности

Если отсутствует выстрел из заряженного ружья после нажатия спускового крючка, по причине механического отказа или осечки патрона при наличии вмятины на капсуле или сдвоенного выстрела при нажатии на спусковой крючок или непроизвольного нажатия на два крючка необходимо фиксировать как неисправность.

1.12.2. Количество разрешенных неисправностей

Спортсмену позволено максимум две (2) неисправности за стрелковую серию, вне зависимости от того менял ли спортсмен свое оружие или патроны.

- Все правильные мишени, на которых происходят дополнительные неисправности оружия или патронов в одной серии, объявляются «промах», вне зависимости от того, пытался ли спортсмен выстрелить по мишени или нет.
- Если после неисправности старший судья соглашается со спортсменом, что оружие требует ремонта, то он должен выполнить действия в соответствии с правилами для «непригодных ружей» (Правило 1.12.6).

1.12.3. Выбор ствола

Если спортсмен использует двуствольное ружье, то предполагается, что спортсмен сначала стреляет из нижнего ствола (или правого при горизонтальном расположении стволов). При стрельбе в другом порядке спортсмен должен предупредить старшего судью об этом перед началом серии.

1.12.4. Действия при неисправности

Решения о неисправности оружия или патронов должны приниматься старшим судьей.

1.12.4.1. В случае осечки или другой причины спортсмен обязан:

- держать оружие направленным в зону полёта мишени;
- не открывать ружье;
- не трогать предохранитель;
- безопасно передать ружье старшему судье для осмотра;
- отвечать на любые вопросы старшего судьи.

Примечание: Спортсмен отвечает за контроль своего оружия после его возвращения старшим судьей.

1.12.4.2. Неисправностями не считается:

- неправильное обращение спортсмена с механизмом ружья;
- патрон вложен не в тот патронник ружья;
- другая ошибка спортсмена.

1.12.4.3. Неисправности патронов (осечки)

Решения о неисправности патронов должны приниматься старшим судьей.

Неисправным считается патрон, при наличии явной вмятины на капсуле от бойка, а также может рассматриваться следующее:

- не воспламенился пороховой заряд;
- воспламенился только капсюль патрона;
- отсутствует пороховой заряд;
- отдельные компоненты заряда патрона остаются в стволе.

Патроны другого калибра не должны считаться неисправными (заряжание патрона калибра 20 или 16 в оружие калибра 12 опасно и может стать причиной наказания за опасное обращение с оружием).

1.12.5. Действия после объявления неисправностей

1.12.5.1. Если старший судья считает, что непригодность ружья или неисправность ружья, или патронов произошла не по вине спортсмена, и что ружье не может быть достаточно быстро отремонтировано, спортсмен может использовать другое исправное ружье, если замена будет проведена в течение трех (3) минут после того, как ружье было объявлено неисправным.

1.12.5.2. Спортсмен может с разрешения старшего судьи покинуть свою группу для ремонта ружья и завершить стрельбу данной серии во время, определенное заместителем главного судьи соревнований.

1.12.6. Непригодные ружья

Решения о непригодности ружья должны приниматься старшим судьей. Ружье считается непригодным, если:

- из него нельзя стрелять;
- у спортсмена, у которого уже произошли две (2) неисправности оружия или патронов в серии, получает разрешение старшего судьи на замену ружья;
- механизм ружья не выбрасывает стреляные гильзы из-за механического дефекта;
- по любой другой причине, делающей ружье непригодным для стрельбы.

1.12.7. Порядок завершения прерванной серии

1.12.7.1 Упражнение Трап

Спортсмен, прибывший в назначенное время на стрелковую площадку с нужной схемой настройки, должен встать за стрелковым местом, с которого он будет стрелять.

Ему показывают три (3) мишени из машинок этой группы, после чего старший судья должен дать команду «старт». Затем спортсмен должен встать на стрелковое место и стрелять в обычной манере и на остальных стрелковых местах до завершения серии.

1.12.7.2. Упражнение Дубль-Трап

Спортсмен, прибывший в назначенное время на стрелковую площадку, должен встать за стрелковым местом, с которого он будет стрелять. Ему показывают правильные дуплеты схем «А», «В», и «С», после чего старший судья должен дать команду «старт». Затем спортсмен должен встать на стрелковое место и стрелять в обычной манере и на остальных стрелковых местах до завершения серии.

1.12.7.3. Упражнение Скит

Спортсмен, прибывший в назначенное время на стрелковую площадку, должен встать за стрелковым местом, с которого он будет стрелять. Ему показывают правильные мишени с высокой и низкой будок, после чего старший судья должен дать команду «старт». Затем спортсмен должен встать на стрелковое место и стрелять в обычной манере требуемое количество мишеней и на остальных стрелковых местах до завершения серии.

1.12.8. Определение результата завершенной серии

Старший судья обязан убедиться, что результаты завершенной и прерванной серии верно просуммированы, протокол стрельбы подписан спортсменом и старшим судьей перед тем, как протокол будет направлен в секретариат.

1.13. Соревновательная одежда и снаряжение

См. Технические Правила – Раздел 6.7.

1.13.1. Одежда спортсменов (см. также Технические Правила – Раздел 6.19 Дресс-код МФСС)

- Разрешены спортивные и тренировочные брюки, куртки для мужчин и женщин и подобные спортивные блузы, юбки/ платья для женщин. Джинсы и подобные брюки запрещены.
- Запрещена обувь с открытым носком или пяткой, сандалии и любая другая подобная обувь.
- Разрешены шорты, низ которых, не выше 15 см от центра коленной чашечки.
- Запрещены рубашки, футболки и подобная одежда с рукавами длиной менее 10 см или без рукавов.
- Запрещена одежда, из камуфляжного материала.

1.13.2. Стартовые номера

Стартовые номера должны носить все спортсмены:

- на спине, выше талии;
- во время официальных тренировок и соревнований;
- без стартового номера спортсмен не может начинать или продолжать стрельбу;
- стартовый номер должен быть равномерно размещен и быть по возможности большим, но не менее 20 мм в высоту.

1.13.3. Региональная принадлежность

Аббревиатура страны (региона, города) спортсмена, фамилия и первая буква имени латинскими буквами должны размещаться на спине в зоне плеч внешней стрелковой одежды над стартовым номером.

1.13.4. Шоры

Боковые шоры (с одной или обеих сторон), прикрепленные к шляпе, кепке, стрелковым очкам или к головной повязке не должны превышать 60 мм в ширину и выступать более чем на 30 мм далее средней линии лба, если смотреть сбоку. Передняя шора, не превышающая 30 мм в ширину, разрешена. Боковые шоры должны быть изготовлены только из пластмассы.

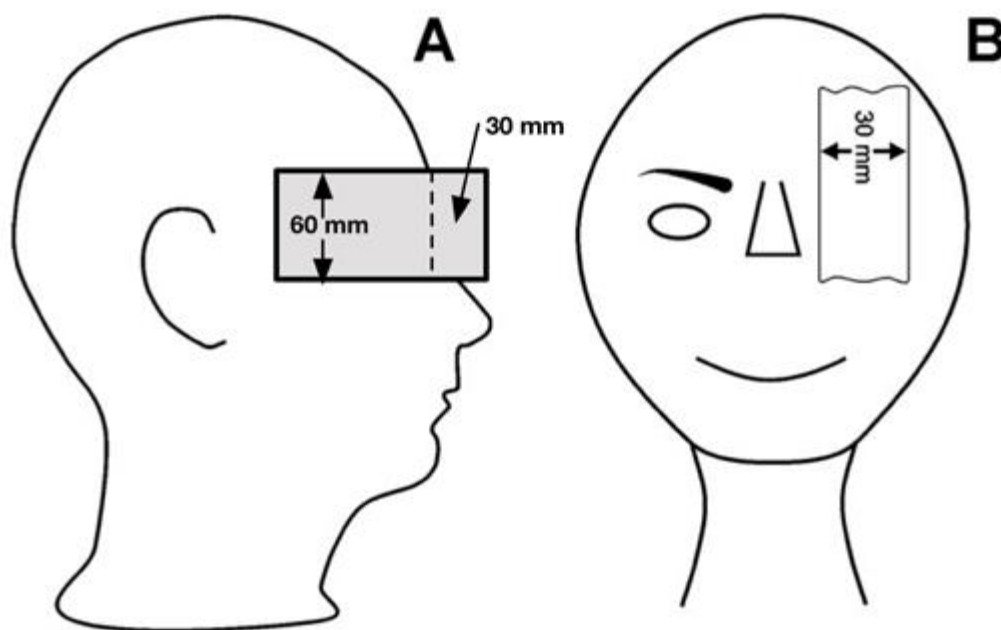

1.14. Порядок определения результатов и распределение мест

Член судейской коллегии, ответственный за порядок определения результатов, распределение мест, назначается Общероссийской спортивной общественной организацией либо техническим делегатом совместно с главным судьёй соревнований из числа членов судейской коллегии.

1.14.1. Секретариат

Главный секретарь (входит в ГСК) назначается Общероссийской спортивной общественной организацией – организация работы секретариата, обеспечение необходимой информацией соревнований и СМИ.

Заместитель главного секретаря (входит в ГСК) – работа секретариата.

Секретарь – выпуск протоколов результатов соревнований.

1.14.1.1. Обязанности секретариата до соревнования:

- подготовка протоколов результатов стрельбы для каждой группы;
- распределение протоколов по площадкам;

1.14.1.2. Обязанности секретариата во время соревнования:

- получение протоколов и проверка правильности суммы пораженных мишеней;
- регистрация результатов стрельбы;
- немедленная публикация предварительных результатов в бюллетенях и на информационном табло;
- если любой результат является спорным из-за протеста, то этот результат должен быть опущен, а все остальные результаты опубликованы.

1.14.1.3. Обязанности секретариата по окончании каждого дня соревнований:

- определение официальных результатов в максимально короткое время;
- подготовка бюллетеня правильных предварительных результатов для прессы, руководителей команд, судейской коллегии и Технического делегата;
- оперативная подготовка и публикация бюллетеня финальных результатов;
- публикация списков правильных результатов финала, содержащих полную фамилию и имя (без сокращения), стартовый номер и регион (город) каждого спортсмена, сразу после окончания времени подачи протестов;
- организационный комитет должен хранить протоколы результатов стрельбы минимум 12 месяцев после окончания соревнования.

1.14.2. Порядок регистрации результатов

Определение результатов проводится официально на каждой площадке для каждой серии из 25 мишеней в упражнениях Трап и Скит, или из 15 дуплетов в упражнении Дубль-Трап.

- Индивидуальное определение результатов должно вестись на каждой стрелковой площадке двумя (2) независимыми лицами, обычно это «боковые» судьи.
- Одно лицо должно отмечать результаты на ручном табло, за исключением при использовании электронного табло, которое контролирует старший судья.

1.14.3. Табло результатов стрельбы**1.14.3.1. Стрелковые площадки с электронными табло**

Старший судья обязан контролировать работу электронного табло и гарантировать верную регистрацию результатов.

1.14.3.2. Два (2) помощника старшего судьи должны быть назначены старшим судьей следующим образом:

- первый помощник располагается сбоку стрелковой линии и ведет официальный протокол результатов стрельбы;
- второй помощник располагается с другой стороны стрелковой линии;
- для ведения протокола может быть назначено третье лицо, но в этом случае только двое являются помощниками старшего судьи.

1.14.3.3. Визуальные ошибки табло

Если в любой момент визуальное табло отображает неправильный результат, то старший судья обязан немедленно остановить стрельбу и с минимальной задержкой принять любые требуемые меры для устранения этого. Если по любой причине результат на дисплее невозможно исправить, то принимаются следующие меры:

- электронное табло должно быть осмотрено и проверено с того момента, когда электронное табло отказало;
- если возможно быстро заменить его ручным табло, ввести результаты до момента поломки и продолжить серию;
- если невозможно заменить ручным табло, то должен быть заведен дополнительный протокол, в который необходимо занести проверенные

результаты, и серия затем должна продолжиться со вторым протоколом под контролем квалифицированного лица, назначенного заместителем главного судьи;

- при расхождении в результатах двух (2) протоколов, результат определяется по протоколу, находящемуся под контролем представителя, назначенного заместителем главного судьи.

1.14.3.4. Стрелковые площадки с ручным табло

Три (3) помощника старшего судьи должны быть распределены старшим судьей следующим образом:

- первый помощник располагается с правого или с левого бока площадки, для выполнения функций помощника старшего судьи, а также для ведения ручного табло;
- второй помощник располагается на противоположной стороне и выполняет функции помощника старшего судьи;
- третье лицо располагается позади линии огневого рубежа, для ведения постоянного официального протокола, а также для проверки, верно ли регистрируются результаты, отображаемые на ручном табло;
- каждый помощник при учете результатов стрельбы должен отмечать в протоколе или на табло независимо, основываясь на решениях старшего судьи;
- после завершения каждой серии результаты должны быть сверены, и правильные результаты записаны в протокол результатов стрельбы до того, как он будет отправлен в секретариат;
- при расхождении в результатах, результат определяется по результату на ручном табло.

1.14.4. Протокол стрельбы

Если серия завершена, и личные результаты сравнены, объявлены, и каждый спортсмен согласен с ними, то старший судья, и каждый спортсмен обязаны подписать протокол. Спортсмен может не подписывать протокол в случае, если он не согласен с объявленным результатом, и намерен подать протест.

1.14.5. Результаты

1.14.5.1. Личные результаты

Результаты каждой стрелковой серии спортсмена должны быть записаны разборчиво в официальном протоколе, а также сумма квалификационных серий, результаты финалов и любых перестрелок. Результаты должны располагаться в порядке убывания (при равенстве результатов – см. Правила 1.15.1.1 и 1.18.3.4).

1.14.5.2. Командные результаты

Результат каждого участника должен быть внесен в протокол, количество пораженных мишеней членами команды в каждой квалификационной серии, должны быть просуммированы, и результаты должны располагаться в протоколе в порядке убывания (при равенстве результатов – см. Правило 1.15.3).

Команда, член которой был дисквалифицирован, не ранжируется и отображается в списке результатов с пометой «ДСК».

1.15. Равенство результатов и перестрелки

1.15.1. Соревнования с финалами

Распределение личных мест при равенстве результатов в Олимпийских дисциплинах с финалами определяются в соответствии со следующими Правилами.

1.15.1.1. Равенство результатов до финалов:

- если двое или более спортсменов, с одинаковым результатом, претендуют на место в финале, их отборочное ранжирование и места в финале определяются перестрелкой в соответствии с Правилами по трапу и скиту (Правило 1.15.5). Стартовые позиции в перестрелке определяются промежуточным отборочным ранжированием (спортсмен с высшим местом стреляет первым). В случае абсолютных результатов или одинаковых результатов, к которым не может быть применено правило сравнения предыдущих очков, порядок стрельбы в перестрелке определяется жеребьёвкой.
- если более восьми (8) спортсменов с равными результатами претендуют на выход финал, то финалисты должны определяться перестрелкой в соответствии с Правилами в упражнениях Трап и Скит;
- при проведении более одной перестрелки, перестрелка(и) за более высокое место проводятся первыми;
- любой спортсмен, не занявший стрелковое место в официальное время старта, не должен быть допущен к участию в перестрелке и автоматически занимает последнее место в перестрелке с результатом квалификационных серий;
- перестрелки за выход в финал по возможности, должны проходить на стрелковой площадке, отличной от той, на которой будет проходить финал;
- после перестрелки, места восьми (8) участников финала определяются результатами перестрелки. Места остальных спортсменов с равными результатами перестрелки определяются в соответствии с «правилом обратного счета».
- во время перестрелок до финалов ограничения времени подготовки должны контролироваться электронным таймером (Правило 1.18.2.5), которым должен управлять судья, выбранный из назначенных судей соревнований (Правило 1.18.2.6.).

1.15.1.2. Правило обратного счета

Определение мест при равных результатах должно выполняться следующим образом:

- должны сравниваться результаты последней стрелковой серии из 25 мишеней (Дубль – Трап – 15 дуплетов). Победителем считается спортсмен с лучшим результатом в последней стрелковой серии;

- если сравнение не выявило распределение мест, то сравниваются результаты предпоследней серии и так далее;
- если результаты всех серий равны, то распределение мест решается подсчетом пораженных мишеней в обратном направлении (от последней мишени к первой), до первого промаха в последней серии и так далее. Спортсмен, поразивший большее число мишеней занимает более высокое место.

1.15.1.3. Расположение мест

Личные места спортсменов при равных результатах с 7-ого места и ниже, не участвовавших в перестрелке, определяются в соответствии с «Правилом обратного счета».

1.15.2. Соревнования без финалов

1.15.2.1. Равенство результата в личном первенстве

Распределение мест в не олимпийских упражнениях или других соревнованиях без финалов осуществляются следующим образом.

1.15.2.2. Равенство с абсолютными результатами

Перестрелка не проводится, спортсмены делят первое место, в протокол фамилии заносятся в соответствии с алфавитом. Следующие номера мест должны быть пронумерованы с учетом фактически занятых мест.

1.15.2.3. Равенство результатов за первые восемь (8) мест

Места определяются перестрелкой.

- Порядок стрельбы определяется главной судейской коллегией «правилом обратного счета». Спортсмен, с лучшим результатом стреляет первым.
- Если несколько спортсменов с равными результатами претендуют более чем на одно место, например, двое (2) претендуют на второе место (места 2 и 3), и два (2) спортсмена претендуют на пятое место (места 5 и 6), то их перестрелка для распределения мест проводится на той же площадке.
- Перестрелка начинается за низшее место, а затем за более высокое место. Личные места спортсменов с равными результатами распределяются в соответствии с результатами перестрелок.

1.15.2.4. Равные результаты с 9 места и ниже

Личные места спортсменов при равных результатах с 9-го места и ниже, определяются в соответствии с «правилом обратного счета».

1.15.3. Равенство командных результатов

- Если две (2) или более команды имеют равные результаты, то места определяются по сумме результатов членов команды в последней серии, затем в предпоследней серии и т.д., пока не определяться места. Если результаты всех серий равны, то распределение мест решается подсчетом суммы пораженных мишеней каждого члена команды в обратном направлении (от последней мишени к первой), до

первого промаха в последней серии. В случае равенства сумм сравниваются результаты до следующего промаха и так далее. Команда, поразившая большее число мишеней занимает более высокое место.

Пример:

Команда 1

спортсмен 1 XXXXXXXXXXXXXXXXOOXXXXXXXXXXXX 22

спортсмен 2 XXXXXXXXXXXXXXXXXXXXXXXXXXXXXXXO 24

спортсмен 3 XXXXXXXXXXXXXXXXXXXXXXXOXXXXOX 23

=512 2 место

Команда 2

спортсмен 1 XXXXXXXXXXXXXXXXOXXXXXXXXXXXX 23

спортсмен 2 XXXXXXXXXXXXXXXXXXXXXXXXXXXOXX 24

спортсмен 3 XXXXXXXOXXXXXXXXXXXXXXXXXOXOX 22

=512 1 место

1.15.4. Перестрелки

1.15.4.1. Общие положения

- Если время перестрелки не объявлено заранее, то участвующие спортсмены должны держать связь с официальными лицами соревнования лично или через руководителя команды, чтобы быть готовыми к стрельбе после объявления о начале перестрелки.
- Любой спортсмен, не занявший стрелковое место и не готовый стрелять в официальное время, объявляется «отсутствующим», и не должен допускаться к участию в перестрелке. Он автоматически занимает последнее место в перестрелке с результатом, квалификационных серий.

1.15.4.2. Перестрелки перед финалами

Перестрелки перед финалами должны проводиться по стандартным мишеням, или, по флеш-мишеням, если они использовались в квалификационных сериях. Перестрелки перед финалами должны (по возможности) начинаться максимум через тридцать (30) минут после окончания стрельбы.

1.15.4.3. Перестрелки в финалах

Перестрелки в финалах должны проводиться в соответствии с правилами при равенстве результатов в финалах (Правило 1.18.3.4.).

1.15.4.4. Время подготовки спортсмена в перестрелке до финалов

После подачи старшим судьей команды «старт», либо после стрельбы предыдущего спортсмена по правильной мишени, спортсмен должен занять стрелковое место, зарядить свое ружье и вызвать одиночную мишень, или дуплет, в течение двенадцати (12) секунд, после занятия стрелкового места в «трапе и «дубль-

трапе», либо в течение пятнадцати (15) секунд в «ските». Для контроля Времени подготовки в перестрелках должен использоваться таймер. При нарушении времени на подготовку к выстрелу применяется наказание.

1.15.5. Порядок перестрелки перед финалами (Трап, Скит)

1.15.5.1. Безопасность

Ни один спортсмен не может заряжать патрон в ружье, пока он не займет стрелковое место и не приготовиться к выстрелу.

1.15.5.2. Трап

- До начала перестрелки с каждого из пяти (5) мест выпускается левая и правая мишень. Все спортсмены с равными результатами должны встать в очередь за стрелковым местом № 1 в порядке, определенным их квалификационным результатом. Лучший спортсмен стреляет первым. Начиная со стрелкового места №1, они должны стрелять по правильным мишеням, пока их места не будут определены, в следующей последовательности: место № 1 левая мишень, место № 2 правая мишень, место № 3 левая мишень, место № 4 правая мишень, место № 5 левая мишень, затем снова место № 1 правая мишень, и так далее.

- Первый спортсмен по команде старшего судьи должен занять стрелковое место, зарядить ружье и вызвать мишень, которая будет выпущена как изложено выше.
- По каждой мишени разрешен только один (1) выстрел.
- После стрельбы спортсмен обязан встать сзади стрелков, которые еще будут стрелять на этом стрелковом месте.
- Каждый спортсмен в свою очередь должен проделать также.
- Если после стрельбы на стрелковом месте № 1 результаты спортсменов не изменились (остаются равными), то они должны перейти на стрелковое место № 2 и повторить стрельбу.
- Этот порядок стрельбы должен продолжаться на последующих стрелковых местах, пока места спортсменов не будут распределены.
- Если спортсмен непреднамеренно стреляет не в свою очередь, результат выстрела записывается, и спортсмену выдаётся официальное предупреждение (жёлтая карточка). Любое повторение влечёт за собой объявление мишени, по которой ведётся стрельба «промахом».

1.15.5.3. Скит

- Перед началом перестрелки первый спортсмен должен встать за стрелковым местом №4 и ему разрешается посмотреть один (1) правильный дуплет.
- Все спортсмены стреляют по очереди на стрелковом месте №4 в порядке, определенном «правилом обратного счета». Лучший спортсмен стреляет первым.
- После команды старшего судьи «старт» первый спортсмен должен занять стрелковое место, зарядить ружье и выстрелить по правильному дуплету (высокая/низкая). После стрельбы спортсмен обязан встать сзади стрелков, которые еще будут стрелять на этом стрелковом месте.
- Каждый спортсмен в свою очередь должен проделать также.

- Спортсмен, поразивший меньшее количество мишеней после каждого дуплета считается проигравшим, и должен покинуть перестрелку.
- Все спортсмены с равными результатами, должны остаться, и первый спортсмен затем должен занять стрелковое место №4, зарядить ружье и стрелять дуплет в обратном порядке (низкая/высокая). После стрельбы спортсмен должен встать сзади стрелков, которые еще будут стрелять на этом стрелковом месте.
- Каждый спортсмен в свою очередь должен проделать также.
- Этот порядок стрельбы по правильному дублету и дуплету в обратном порядке должен продолжаться, пока места спортсменов не будут распределены.
- Если спортсмен непреднамеренно стреляет вне очереди, результат выстрела записывается, и спортсмену выдаётся официальное предупреждение (жёлтая карточка). Любое повторение влечёт за собой объявление мишеней, по которым ведётся стрельба «промахом».

1.16. Нарушения правил

Главная судейская коллегия принимает решения о нарушениях Правил, основываясь на трех (3) видах нарушений Правил:

- «Открытое» – явные нарушения;
- «Техническое» – незначительные нарушения;
- «Скрытое» – преднамеренные или очень серьёзные нарушения Правил или безопасности.

1.16.1. Главная судейская коллегия ответственна за рассмотрение и решение о степени наказания по всем сообщенным нарушениям, за исключением тех, которые не налагаются автоматически в соответствии с этими Правилами.

1.16.2. Если при нарушении Правил показывается любая карточка, то показ должен сопровождаться соответствующей командой «предупреждение» (желтая карточка), «вычитание» (зеленая карточка) или «дисквалификация» (красная карточка) так, чтобы у нарушителя не оставалось сомнений в принятых мерах. Необязательно показывать карточку предупреждения перед объявлением решения о вычитании или дисквалификации.

1.16.3. Предупреждение (жёлтая карточка)

1.16.3.1. Открытые нарушения

В случае первого открытого нарушения правил, таких, как:

- не соответствие одежды требованиям;
- необоснованное прерывание стрельбы;
- получение неразрешенных тренерских указаний во время соревнования;
- несанкционированное проникновение в зону соревнования;
- неспортивное поведение;
- преднамеренная попытка уклониться от духа правил;
- любое другое происшествие, требующее объявления предупреждения.

1.16.3.2. Предупреждение (жёлтая карточка), отмечаемое в протоколе стрельбы старшим судьей, объявляется при первом нарушении, чтобы спортсмен, тренер или руководитель команды имели возможность исправить ошибку.

1.16.3.3. Если спортсмен не исправил ошибку в пределах отведенного времени, то будет наложен штраф.

1.16.3.4. При повторных нарушениях тренером или руководителем команды, главная судейская коллегия требует удаления нарушителя со стрелковой площадки до конца серии, а спортсмен может быть наказан.

1.16.3.5. Технические нарушения

При первом техническом нарушении во время серии объявляется предупреждение. К техническим нарушениям относятся:

- нарушение положения ног (заступ);
- превышение времени на подготовку к выстрелу;
- в упражнении Скит положение готовности спортсмена не соответствует правилам;
- в упражнении Скит, исключая стрелковое место №8, спортсмен открывает оружие между двумя (2) одиночными выстрелами;
- поводка или прицеливание ружьем в быстро или медленно выпущенную мишень без выстрела.

1.16.3.6. Предупреждение (жёлтая карточка), объявленное старшим судьей нарушившему спортсмену, отмечается в протоколе стрельбы.

1.16.3.7. При повторном или последующем случае любого указанного выше нарушения в серии (раунде) спортсмен должен быть оштрафован старшим судьей в соответствии с правилами по каждому упражнению (Трап, Правило 1.8.8.4; Дубль-Трап, Правило 1.9.8.3; Скит, Правило 1.10.3.13). Это должно быть отмечено в протоколе перед его отправкой в секретариат.

Процедура: старший судья обязан скомандовать «стоп», сообщить спортсмену о штрафе и показать «зеленую карточку», настроить табло и дать команду следующему спортсмену продолжать.

1.16.4. Вычитание (зелёная карточка)

1.16.4.1. Вычитание мишеней за другие нарушения должно осуществляться из результата серии, в которой произошло нарушение, минимум двумя (2) членами судейской коллегии. Вычитание одной (1) мишени должно осуществляться в каждом следующем случае:

- создание помехи (или угроза) другому спортсмену в неспортивной манере;

- отказ от выполнения обязанностей помощника старшего судьи или не представления подходящей замены;
- за сознательное и преднамеренное предоставление спортсменом ложной информации при объяснении происшествия;
- спортсмен не зарегистрировался вовремя на рейтинговый матч;
- вмешательство в оборудование стенда после первого предупреждения.

1.16.4.2. Незаконченная серия

Если спортсмен покидает стрелковую площадку, не завершив серию, без разрешения старшего судьи, то все оставшиеся мишени в серии вычитаются решением большинства членов судейской коллегии.

1.16.4.3. Отсутствующий спортсмен

Если спортсмен отсутствует на стрелковой площадке при объявлении его по протоколу, то старший судья должен громко объявить наспинный номер и фамилию спортсмена три (3) раза в течение одной (1) минуты. Если спортсмен не появился до конца этой минуты, то старший судья должен объявить его «отсутствующим», и он не должен присоединиться к этой группе, и стрельба должна начаться без него.

1.16.4.4. Решение по отсутствующему спортсмену

- Спортсмен, объявленный «отсутствующим», должен явиться к Заместителю главного судьи до завершения его группой серии и получить разрешение стрелять пропущенную серию. Не выполнение требований может повлечь дисквалификацию.
- Спортсмену будет разрешено стрелять пропущенную серию во время и на стрелковой площадке, определенной заместителем главного судьи, с вычитанием трех (3) мишеней, применяемых к последним трем (3) пораженным мишеням в пропущенной серии. Спортсмен должен, по возможности, стрелять пропущенную серию на той же стрелковой площадке, которую ему пришлось покинуть.

1.16.4.5. Исключительные обстоятельства

Если спортсмен опаздывает на соревнование и явился к заместителю главного судьи до завершения стрельбы в серии своей группы, и может подтвердить, что он опоздал по не зависящим от него обстоятельствам, то судейская коллегия по возможности должна предоставить ему возможность участвовать без нарушения полной программы стрельбы. В этом случае заместитель главного судьи определяет, когда и где он будет стрелять без наложения штрафа.

1.16.5. Дисквалификация (красная карточка)

1.16.5.1. Дисквалификация (Красная карточка) налагается в соответствии с Правилom 1.4.1.1 или 1.4.3.2 за нарушения по оружию, маркировочным лентам Скита или патронам. Дисквалификация в соответствии с Правилom 1.16.5.2 (ниже),

может быть наложена только решением большинства членов главной судейской коллегии.

Дисквалификация спортсмена выражается ГСК путём показа «красной карточки» со словом «Дисквалификация». Если спортсмен дисквалифицирован на любом этапе упражнения (квалификация или финал), результаты этого спортсмена по всем стадиям этого упражнения должны быть аннулированы, и спортсмен должен быть указан в конце списка результатов с пояснением, почему спортсмен был дисквалифицирован.

1.16.5.2. Дисквалификация спортсмена или удаление руководителя команды или тренера со стрелковой площадки могут быть объявлены за:

- серьёзные нарушения безопасности и нарушения правил безопасности;
- опасное обращение с оружием (причиной могут быть повторяемые случайные выстрелы);
- обращение с заряженным оружием после команды «стоп»;
- повторные нарушения, на которые уже было наложено предупреждение или вычитание;
- умышленное использование патронов, не соответствующих правилам МФСС с целью получения преимущества;
- умышленное оскорбление любого представителя команды или официального лица;
- повторный отказ спортсмена выполнять функции помощника старшего судьи;
- преднамеренный отказ стрелять пропущенную серию;
- сознательное и умышленное предоставление ложной информации и попытка скрыть факты в серьёзных случаях;
- случаи умышленного сокрытия нарушений.

1.17. Протесты и апелляции

1.17.1. Несогласие с решением старшего судьи

1.17.1.1. Действие спортсмена:

- если спортсмен не согласен с решением старшего судьи относительно конкретной мишени, он обязан действовать немедленно перед выстрелом следующего спортсмена, подняв руку и сказав «протест»;
- затем старший судья обязан временно прервать стрельбу и после заслушивания мнений помощников старшего судьи, принять своё решение.

После того, как следующий спортсмен произвел выстрел(ы), протест не принимается (см. также Правило 1.18.6).

1.17.1.2. Действие представителя команды

- Если представитель команды не удовлетворён окончательным решением старшего судьи, за исключением решений по мишеням: «поражена», «промах», команды «нет мишени» или «неправильной мишени», он обязан не задерживать стрельбу, но привлечь внимание старшего судьи, который сделает отметку в протоколе, что спортсмен продолжает стрельбу под протестом;

- протест должен быть рассмотрен главной судейской коллегией.
См. также Правило 1.18.4 по применению VAR (системы видео помощи рефери) на финалах.

1.17.2. Устные протесты

Любой спортсмен или руководитель команды имеет право на протест относительно условий соревнования, решения или действия представителя соревнований немедленно и устно члену главной судейской коллегии, главному судье, заместителю главного судьи и старшему судье.

1.17.2.1. Такие протесты могут быть поданы в следующих случаях:

- не соблюдены Правила;
- нарушена программа соревнований;
- несогласие с решением или действием официального лица соревнования;
- создана помеха спортсмену другим спортсменом, официальным лицом, зрителем, представителем СМИ и другими лицами или обстоятельствами.

Примечание: только спортсмен может сомневаться относительно решения старшего судьи на объявление «поражена», «промах», команды «нет мишени» или «неправильной мишени», действуя по Правилу 1.17.1.1.

1.17.2.2. Старший судья площадки соревнования, получающий любые устные протесты, должны рассматривать их немедленно и предпринимать меры для исправления ситуации или передавать их главной судейской коллегии для принятия решения. Если необходимо, то стрельба может быть временно приостановлена.

1.17.3. Письменные протесты

Подача «протеста»

- Тренер спортсмена или представитель команды, не согласный с действием или решением, по устному протесту, могут подать официальный письменный протест в главную судейскую коллегию;
- письменный протест (форма протеста Р) может быть подан без заявления устного протеста.

1.17.3.1. Ограничение времени подачи протеста

Любой письменный протест должен быть подан члену ГСК в течение десяти (10) минут по окончанию серии, в которой, произошёл инцидент. Протест должен сопровождаться соответствующим взносом (в 50,00 евро). Если протест отклонён, взнос остаётся в Организационном комитете, если протест удовлетворён, взнос возвращается.

1.17.4. Апелляции

Право на апелляцию

В случае несогласия с решением главной судейской коллегии, протест может быть передан в Президиум всероссийской коллегии спортивных судей по виду спорта «стендовая стрельба», за исключением решений судейской коллегией финалов, на которые апелляция не может быть подана.

1.17.4.1. Ограничение времени апелляции

Такие апелляции должны быть поданы в письменном виде в Президиум всероссийской коллегии спортивных судей не позднее, чем через двадцать (20) минут после объявления решения главной судейской коллегии. Апелляция должна сопровождаться взносом (устанавливается проводящей организацией). Если апелляция отклонена, взнос остаётся в организационном комитете, если апелляция одобрена, взнос возвращается.

1.17.4.2. Решение судейской коллегии апелляций

Решение Президиума всероссийской коллегии судей и судейской коллегии финалов окончательно.

1.18. Финалы в олимпийских дисциплинах

Финалы могут проводиться либо на отдельной финальной площадке, не предназначенной для квалификационных соревнований, либо на одной из стрелковых площадок квалификации.

1.18.1. Формирование финалов:

- полную программу (Правила 3.3.2.3 и 3.3.4) должны стрелять в каждом упражнении, как квалификационные соревнования для финалов;
- восемь (8) спортсменов с лучшими результатами в квалификации принимают участие в финалах.

Этапы финала состоят из рейтинговых матчей 1 и 2 (по 4 спортсмена в каждом) и медального матча (4 спортсмена).

Этапы финала (рейтинговый матч 1, рейтинговый матч 2 и медальный матч) проходят на площадке финалов.

1.18.2. Общий порядок проведения финалов

1.18.2.1 Обустройство финалов.

Одна площадка с большой зрительской трибуной должна быть выбрана для проведения финалов по стендовой стрельбе. Площадка финалов по стендовой стрельбе должна иметь обозначенную зону регистрации, в которой имеются часы стрельбища, синхронизированные с компьютерами обработки результатов, где может быть проведена проверка патронов, и где финалисты могут зарегистрироваться.

1.18.2.2. Время регистрации

Восемь (8) прошедших в этап финала спортсменов или их тренер, или представитель команды должны прибыть на финальные площадки для проверки патронов

минимум за 30 минут до начала этапа финала по расписанию (рейтинговый матч 1). В это время Жюри должно раздать наспинные номера всем отобравшимся спортсменам. Жюри должно дать указание спортсменам или их представителям поместить все свои патроны в пронумерованные ящики (в соответствии со стартовыми номерами). Затем Жюри должно отобрать патроны на проверку и провести осмотр снаряжения. Проверки патронов должны завершиться до представления.

Спортсмены могут выйти из зоны стрельбы, но участвующие в рейтинговом матче 1 обязаны вернуться на площадку финалов минимум за 15 минут до начала этапа финала (рейтинговый матч 1). Дополнительные патроны на финальную площадку проносить запрещено.

Перед рейтинговым матчем 1 должен пройти показ мишеней для всех участников, и спортсмены должны произвести пробные выстрелы перед каждым рейтинговым матчем.

4 финалиста, участвующие в финале (медальном матче), обязаны зарегистрироваться в зоне стрельбы не позднее чем через 10 минут по завершении рейтингового матча 2, после чего проходят пробные выстрелы и представление спортсменов. Показа мишеней не предусмотрено.

Все спортсмены (из обоих рейтинговых матчей) должны зайти в зону стрельбы по одному. Когда каждый спортсмен заходит в зону стрельбы, диктор представляет их зрителям. Спортсмены должны стоять лицом к зрителям до тех пор, пока не будут представлены все, включая главного члена Жюри (ответственного за проведение финала) и рефери (старшего судью площадки).

Одно (1) штрафное очко будет вычтено из значения первой пораженной мишени этапа финала (рейтингового матча), если патроны спортсмена не представлены за 30 минут до начала этапа финала (рейтингового матча 1) и/или если какой-либо спортсмен не регистрируется в зоне стрельбы за 15 минут до этапа финала (рейтингового матча 1).

Спортсмены должны прибыть со своим снаряжением, в спортивной одежде, соответствующей соревнованию, и с формой, которая может быть использована на церемониях награждения. Судейская коллегия должна подтвердить, что все финалисты присутствуют и их фамилии и регион правильно занесены в табло результатов и в протокол стрельбы. ГСК обязана провести проверку снаряжения и патронов после регистрации спортсменов как можно быстрее.

Финалист, не прибывший к началу представления, не должен участвовать в стрельбе и занимает последнее место в финале.

1.18.2.3. Время начала.

Время начала финалов начинается с команды старшего судьи «старт» для первого выстрела.

1.18.2.4. Распределение стрелковых мест и наспинных номеров.

Выдаются новые наспинные номера (1-8). Стартовые позиции в Финале назначаются в соответствии с результатом квалификации (или возможными перестрелками), спортсмен с высшим результатом получает стартовый номер 1. В

перестрелках в финале спортсмены будут стрелять в порядке стартовых номеров, начиная с низшего номера.

1.18.2.5. Пробный выстрел и показ мишеней.

Перед началом финала спортсменам должны быть показаны мишени, и разрешены пробные выстрелы.

1.18.2.6. Специальное оборудование.

Площадки для финалов должны быть оборудованы системой громкой связи для судьи - информатора, местами для главной судейской коллегии и тренера каждого финалиста, табло результатов стрельбы (электронным или ручным) и часами обратного отсчёта, для контроля ограничений времени подготовки.

В случае применения VAR (системы видео помощи рефери) площадка финалов должна быть также оборудована системой VAR, которая должна быть размещена на площадке в соответствующем месте, определённом Жюри.

Использование системы VAR (системы видео помощи рефери) в финалах обязательно для Олимпийских игр и олимпийских отборочных соревнований. Использование системы VAR на иных соревнованиях МФСС, хотя и не обязательно, но должно применяться по возможности.

1.18.2.7. Официальные лица финалов

Руководство и проведение финалов осуществляется следующими лицами:

- главная судейская коллегия руководит проведением финала;
- судейская коллегия финальных протестов. Главный судья, заместитель главного судьи и старший судья площадки, назначенные техническим делегатом или Председателем судейской коллегии (главный судья), должны решать любые протесты, которые могут быть поданы во время финала;
- главный секретарь отвечает за подготовку технических систем обработки результатов и оперативное отображение результатов на графических дисплеях. В случаях технических проблем, которые могут возникнуть в финале, он должен совместно со старшим судьей быстро принимать решения;
- член судейской коллегии (судья-информатор). Назначается главным судьёй соревнований, отвечает за представление финалистов, объявление результата и информирование зрителей;

Два судьи должны быть назначены помощниками старшего судьи для содействия и консультации старшего судьи;

- один судья назначается для управления электронным таймером.
- звукооператор - техническое лицо, ответственное за работу со звуком и музыкальной системой во время соревнований.

1.18.2.8. Постановка и музыка финалов.

Во время рейтинговых матчей и медальных матчей должна играть музыка. Технический делегат обязан утвердить музыкальную программу. На этапах финала восторженная поддержка зрителей приветствуется и рекомендуется.

1.18.3. Порядок проведения финалов

Финальные серии соревнований в рейтинговых матчах и стрельбе за медали должны проводиться в соответствии с настоящими Правилами. В финалах для каждого упражнения должны применяться Правила по стендовой стрельбе, за исключением правил, описанных в Правиле 1.18.

1.18.3.1. Трап.

РЕЙТИНГОВЫЕ МАТЧИ: РЕЙТИНГОВЫЙ МАТЧ 1, РЕЙТИНГОВЫЙ МАТЧ 2 – по 4 спортсмена в каждом.

В рейтинговом матче 1 участвуют спортсмены на местах 1, 3, 5, 7 после этапа квалификации. В рейтинговом матче 2 участвуют спортсмены на местах 2, 4, 6, 8 после этапа квалификации.

Сначала проходит рейтинговый матч 1, затем рейтинговый матч 2.

Перед рейтинговым матчем 1 проходит показ мишеней, и спортсмены производят пробные выстрелы перед каждым рейтинговым матчем.

Лишь один выстрел допускается по каждой мишени.

Ограничение времени подготовки на каждом стрелковом месте: 12 секунд (контролируется электронным таймером).

4 спортсмена занимают стрелковые места с 1 до 4 в порядке наспинных номеров (спортсмен с низшим стартовым номером в рейтинговом матче стреляет первым). Спортсмены **начинают с 0** и стреляют серию последовательностей мишеней, после чего следует прогрессивное выбывание, продолжающееся до определения 2 победителей, а именно:

1-я серия – каждый из 4 спортсменов стреляет по 15 мишеням (1 прямая, 1 левая и 1 правая на каждом из 5 мест). После этого спортсмен с наименьшим количеством попаданий выбывает. В случае равного счета выбывает спортсмен с более низким отборочным рейтингом (наивысшим стартовым номером);

2-я серия – оставшиеся 3 спортсмена продолжают стрельбу по следующим 10 мишеням (1 левая, 1 правая на каждом из 5 мест). После этого спортсмен с наименьшим количеством попаданий по 25 мишеням двух серий (15+10=25) выбывает.

Любые ничьи за 3-е место к выбыванию разыгрываются перестрелкой в соответствии с действующими Правилами по перестрелкам после финала (Правила 1.18.3.3 и 1.18.3.4). Спортсмены стреляют в порядке наспинных номеров. Спортсмен с наименьшим наспинным номером стреляет первым.

Два спортсмена, занявшие 1-е и 2-е место в каждом из рейтинговых матчей, проходят в финал (медальный матч). Выбывшие 4 спортсмена (по 2 из каждого рейтингового матча) занимают места 5, 6, 7, 8 на основе их результатов в рейтинговом матче.

В случае равных результатов в рейтинговом матче места определяются отборочным рейтингом.

ФИНАЛ (МЕДАЛЬНЫЙ МАТЧ) – 4 спортсмена.

Стартовые позиции 4 спортсменов в финале (медальном матче) (2 спортсмена из рейтингового матча 1 и 2 спортсмена из рейтингового матча 2) определяются их результатами в рейтинговом матче (спортсмен с наивысшим результатом в рейтинговом матче стреляет первым). В случае равных результатов в рейтинговом матче стартовые позиции определяются отборочным рейтингом.

Финалистам выдаются новые наспинные номера с 1 по 4. 4 (четыре) спортсмена занимают стрелковые места с 1 до 4 в порядке наспинных номеров (наивысший результат в рейтинговом матче стреляет первым).

Лишь один выстрел допускается по каждой мишени.

Ограничение времени подготовки: 12 секунд (контролируется электронным таймером).

Спортсмены **начинают с 0** и стреляют серию последовательностей мишеней, после чего следует прогрессивное выбывание, продолжающееся до определения победителей (золотая, серебряная, бронзовая медали и 4-е место), а именно:

1-я серия – каждый из 4 спортсменов стреляет по 15 мишеням (1 прямая, 1 левая и 1 правая на каждом из 5 стрелковых мест). После этого спортсмен с наименьшим количеством пораженных мишеней выбывает (определено 4-е место). В случае равного количества пораженных мишеней у нескольких спортсменов выбывает спортсмен с более низким результатом в рейтинговом матче (наивысшим стартовым номером);

2-я серия – оставшиеся 3 спортсмена продолжают стрельбу по следующим 10 мишеням (1 левая, 1 правая на каждом из 5 стрелковых мест). После этого спортсмен с наименьшим количеством пораженных мишеней (из 25 мишеней) двух серий ($15+10=25$) выбывает (определена бронзовая медаль). В случае равного количества пораженных мишеней у нескольких спортсменов выбывает спортсмен с более низким результатом в рейтинговом матче (наивысшим стартовым номером);

3-я серия – оставшиеся 2 спортсмена продолжают стрельбу по следующим 10 мишеням (1 левая, 1 правая на каждом из стрелковых 5 мест). После этого на основе суммы пораженных мишеней (из 35 мишеней) трех серий ($15+10+10=35$) определяются обладатели золотой и серебряной медалей. Любые ничьи за золото/серебро немедленно разыгрываются перестрелкой в соответствии с Правилами (Правила 1.18.3.3 и 1.18.3.4).

Спортсмены стреляют в порядке наспинных номеров. Спортсмен с наименьшим наспинным номером стреляет первым.

«**Золотое попадание**» – если на любом этапе финала (медального матча) победитель (золотая медаль) может быть точно определен математически из общего количества мишеней, по которым уже выстрелили два участника финала (медального матча), до того, как будут выпущены все оставшиеся в матче мишени, то матч останавливается и Главный член Жюри объявляет «Золотое попадание». **Затем объявляются обладатели золотой и серебряной медалей.**

1.18.3.2. Скит.

РЕЙТИНГОВЫЕ МАТЧИ: РЕЙТИНГОВЫЙ МАТЧ 1, РЕЙТИНГОВЫЙ МАТЧ 2 – по 4 спортсмена в каждом.

В рейтинговом матче 1 участвуют спортсмены на местах 1, 3, 5, 7 после этапа квалификации. В рейтинговом матче 2 участвуют спортсмены на местах 2, 4, 6, 8 после этапа квалификации.

Сначала проходит рейтинговый матч 1, затем рейтинговый матч 2.

Перед рейтинговым матчем 1 проходит показ мишеней, и спортсмены производят пробные выстрелы перед каждым рейтинговым матчем.

Ограничение времени подготовки на каждом стрелковом месте: 30 секунд (контролируется электронным таймером).

4 спортсмена занимают стрелковые места с 1 до 4 в порядке наспинных номеров (спортсмен с низшим стартовым номером в рейтинговом матче стреляет первым). Спортсмены **начинают с 0** и стреляют серию последовательных дуплетов, после чего следует прогрессивное выбывание, продолжающееся до определения 2 победителей, а именно:

1-я серия: 20 мишеней – каждый из 4 спортсменов один за другим в порядке стартовых номеров (спортсмен с низшим стартовым номером в рейтинговом матче стреляет первым) последовательно стреляют по 20 мишеням (10 дуплетов) в следующем порядке стрельбы:

- стрелковое место 3: 4 мишени (2 дуплета – 1 прямой и 1 обратный);
- стрелковое место 4: 2 мишени (1 прямой дуплет);
- стрелковое место 5: 4 мишени (2 дуплета – 1 прямой и 1 обратный);
- стрелковое место 3: 4 мишени (2 дуплета – 1 прямой и 1 обратный);
- стрелковое место 4: 2 мишени (1 обратный дуплет);
- стрелковое место 5: 4 мишени (2 дуплета – 1 прямой и 1 обратный).

После 1-й серии из 20 мишеней (10 дуплетов) спортсмен с наименьшим количеством пораженных мишеней выбывает. В случае равного счета выбывает спортсмен с более низким отборочным рейтингом (наивысшим стартовым номером);

2-я серия: 10 мишеней – оставшиеся 3 спортсмена продолжают стрельбу по 10 мишеням (5 дуплетов) в следующем порядке:

- стрелковое место 3: 4 мишени (2 дуплета – 1 прямой и 1 обратный);
- стрелковое место 4: 2 мишени (1 прямой дуплет);
- стрелковое место 5: 4 мишени (2 дуплета – 1 прямой и 1 обратный).

После 2-й серии из 10 мишеней (5 дуплетов) спортсмен с наименьшим количеством пораженных мишеней по 30 мишеням двух серий (20+10=30 мишеней) выбывает.

Любые ничьи за 3-е место к выбыванию разыгрываются перестрелкой (Правило 1.18.3.3). Спортсмены стреляют в порядке стартовых номеров. Спортсмен с наименьшим стартовым номером стреляет первым.

Два спортсмена, занявшие 1-е и 2-е место в каждом из рейтинговых матчей, проходят в финал (медальный матч). Выбывшие 4 спортсмена (по 2 из каждого рейтингового матча) занимают места 5, 6, 7, 8 на основе их результатов в рейтинговом матче.

В случае равных результатов в рейтинговом матче места определяются отборочным рейтингом.

ФИНАЛ (МЕДАЛЬНЫЙ МАТЧ) – 4 спортсмена.

Стартовые позиции 4 спортсменов в финале (медальном матче) (2 спортсмена из рейтингового матча 1 и 2 спортсмена из рейтингового матча 2) определяются их результатами в рейтинговом матче (спортсмен с наивысшим результатом в рейтинговом матче стреляет первым). В случае равных результатов в рейтинговом матче стартовые позиции определяются отборочным рейтингом.

Финалистам выдаются новые наспинные номера 1 – 4.

Ограничение времени подготовки на каждом стрелковом месте: 30 секунд (контролируется электронным таймером).

Спортсмены **начинают с 0** и стреляют серию дуплетов, после чего следует прогрессивное выбывание, продолжающееся до определения победителей (золотая, серебряная, бронзовая медали и 4-е место), а именно:

1-я серия: 20 мишеней – каждый из 4 спортсменов один за другим в порядке стартовых номеров (согласно результату рейтингового матча) последовательно стреляют по 20 мишеням (10 дуплетов) в следующем порядке стрельбы:

- стрелковое место 3: 4 мишени (2 дуплета – 1 прямой и 1 обратный);
- стрелковое место 4: 2 мишени (1 прямой дуплет);
- стрелковое место 5: 4 мишени (2 дуплета – 1 прямой и 1 обратный);
- стрелковое место 3: 4 мишени (2 дуплета – 1 прямой и 1 обратный);
- стрелковое место 4: 2 мишени (1 обратный дуплет);
- стрелковое место 5: 4 мишени (2 дуплета – 1 прямой и 1 обратный).

После 1-й серии из 20 мишеней (10 дуплетов) спортсмен с наименьшим количеством пораженных мишеней занимает **4-е место**. В случае равного счета выбывает спортсмен с более низким результатом в рейтинговом матче (наивысшим стартовым номером);

2-я серия: 10 мишеней – оставшиеся 3 спортсмена продолжают стрельбу по 10 мишеням (5 дуплетов) в следующем порядке:

- стрелковое место 3: 4 мишени (2 дуплета – 1 прямой и 1 обратный);
- стрелковое место 4: 2 мишени (1 прямой дуплет);
- стрелковое место 5: 4 мишени (2 дуплета – 1 прямой и 1 обратный).

После 2-й серии из 10 мишеней (5 дуплетов) спортсмен с наименьшим количеством пораженных мишеней из 30 мишеней двух серий (20+10=30 мишеней) выбывает (определена бронзовая медаль). В случае равного счета спортсмен с более низким результатом в рейтинговом матче (наивысшим стартовым номером) занимает 3-е место;

3-я серия: 10 мишеней – оставшиеся 2 спортсмена продолжают стрельбу по 10 мишеням (5 дуплетов) в следующем порядке:

- стрелковое место 3: 4 мишени (2 дуплета – 1 прямой и 1 обратный);
- стрелковое место 4: 2 мишени (1 обратный дуплет);
- стрелковое место 5: 4 мишени (2 дуплета – 1 прямой и 1 обратный).

После 3-й серии из 10 мишеней (5 дуплетов) спортсмен с наименьшим количеством пораженных мишеней из 40 мишеней трех серий (20+10+10=40 мишеней) выбывает (определена серебряная медаль), а победитель завоевывает золотую медаль.

Любые ничьи золото/серебро немедленно разыгрываются перестрелкой в соответствии с Правилами по перестрелкам после финала (Правило 1.18.3.3).

Спортсмены стреляют в порядке наспинных номеров. Спортсмен с наименьшим наспинным номером стреляет первым.

«Золотое попадание» – если на любом этапе медального матча победитель (золотая медаль) может быть точно определен математически из общего количества мишеней, по которым уже выстрелили два участника финала (медального матча), до того, как будут выпущены все оставшиеся в матче мишени, то матч останавливается и Главный член Жюри объявляет «Золотое попадание». **Затем объявляются обладатели золотой и серебряной медалей.**

1.18.3.3. Равенство результатов в финале (перестрелки).

Ничьи по местам с третьего по шестое будут разыграны в соответствии с порядком стартового номера (отборочное ранжирование). Если есть ничья за первое и второе места, перестрелка начинается немедленно без показов мишеней или пробных выстрелов.

Перестрелки проходят в соответствии со следующими правилами:

- Трап. Спортсмены обязаны выстроиться в ряд за Местом 1 в порядке стартовых номеров. Начиная с места 1, каждый из них обязан стрелять по правильным мишеням до розыгрыша ничьей в соответствии со следующей последовательностью: место 1 – левая мишень, место 2 – правая мишень, место 3 – левая мишень, место 4 – правая мишень, место 5 – левая мишень, затем снова место 1, но на этот раз стрельба ведётся по правой мишени и так далее. По каждой мишени разрешён только один (1) выстрел. После стрельбы спортсмен обязан встать позади спортсмена, которому ещё предстоит стрелять.

Внимание: ограничение времени подготовки – 12 секунд.

- Скит. Спортсмены с равными результатами обязаны выстроиться в ряд за местом 3 в порядке стартовых номеров. Спортсмены обязаны стрелять по одному правильному дуплету; если ничья не разыграна первым дуплетом, они обязаны стрелять по одному обратному дуплету на этом месте; если ничья не разыграна, они переходят на место 4 для стрельбы по правильному дуплету и, если ничья не разыграна – по одному обратному дуплету; эта последовательность продолжается на месте 5, а затем – обратно на место 3 и т.д. до розыгрыша ничьей.

1.18.3.4. Если спортсмен непреднамеренно стреляет не в свою очередь, результаты выстрелов записываются, а спортсмену выдаётся официальное предупреждение (жёлтая карточка). Любое повторение влечёт за собой объявление мишеней, по которым ведётся стрельба, «промахом».

Внимание: ограничение времени подготовки – 15 секунд.

1.18.4. Порядок проведения финала

Время до начала финала	Период	Действия

За 30 и 15 минут	Регистрация финалистов для проверки патронов	<p>Финалисты или их тренер, или представитель команды обязаны зарегистрироваться на финальной площадке вовремя (Правило 1.18.2.1).</p> <p>Заместитель главного судьи даёт указание Финалистам или их тренеру, или представителю команды разместить все свои патроны в пронумерованные контейнеры (в соответствии со стартовыми номерами). ГСК отбирает патроны на проверку и проводит осмотр снаряжения. Проверки патронов должны завершиться до представления.</p> <p>Спортсмены могут выйти из соревновательной зоны (с площадки) и обязаны вернуться за 15:00 мин. до начала финала.</p> <p>Дополнительные патроны в зону соревнования (на площадку) проносить запрещено.</p>
За 10 минут	Показ мишеней и пробные выстрелы	Разминка спортсменов в финальных соревнованиях с разрешения Старшего судьи, пробные выстрелы и показ мишеней в соответствии с правилами для каждого упражнения.
За 5 минут	Сбор для представления	Заместитель главного судьи, Старший судья и спортсмены в финале должны построиться для представления в зоне стрелковой площадки.
За 4 минуты	Представление финалистов	Член судейской коллегии (судья – информатор) в финале представляет спортсменов, в порядке наспинных номеров, называя фамилию, квалификационный результат, и краткую информацию о самых важных достижениях каждого финалиста. Финалисты должны быть представлены в порядке, начиная со спортсмена слева (лицом к зрителям), также представляет Старшего судью и Заместителя главного судьи в данном упражнении.
За 1 минуту	Подготовка к финалу	В финале Старший судья дает команду спортсменам занять свои стрелковые места.
0 минут	Начало финала	<p>Старший судья дает команду «старт» первому спортсмену. Каждому спортсмену в упражнении Трап дается двенадцать (12) секунд для вызова каждой мишени или дуплета.</p> <p>В Ските на каждом стрелковом месте у каждого финалиста есть тридцать (30) секунд после занятия места, чтобы <u>вызвать</u> и выстрелить по обоим дуплетам, за исключением перестрелок, где время подготовки составляет 15 секунд.</p>
Пауза для табло результатов		В финалах Трапа паузы табло применяются во время рейтинговых матчей после того, как все спортсмены выстрелили по 5-ти и мишенями далее, после каждых 5-

	<p>ти мишеней.</p> <p>В финалах Скита паузы табло применяются после того, как все спортсмены завершили одно стрелковое место. Телевидение использует эту паузу для показа текущего результата и ранжирования в своих передачах. Диктор даёт сжатые комментарии о спортсменах и результате, а также, при необходимости, представляет выбывших спортсменов, либо объявляет о начале перестрелки по ничьей. Спустя 5-25 секунд Старший судья подает команду первому спортсмену произвести следующие выстрелы командой «старт».</p>
Завершение финала	<p>Если ничья за 1-е место (золотую медаль) отсутствует, Заместитель главного судьи немедленно объявляет «результаты окончательны». Если имеется равный результат, Заместитель главного судьи даёт указание старшему судье о проведении перестрелки по ничьей, пока не определится победитель.</p> <p>После розыгрыша ничьи заместитель главного судьи обязан немедленно объявить «результаты окончательны».</p>
После стрельбы за медали	<p>После объявления заместителем главного судьи «результаты окончательны», Заместитель главного судьи в упражнении обязан собрать трёх медалистов в соревновательной зоне. Диктор обязан немедленно объявить обладателей медалей:</p> <p>«обладатель бронзовой медали, представляющий (регион) – (имя)».</p> <p>«обладатель серебряной медали, представляющий (регион) – (имя)».</p> <p>«обладатель золотой медаль, представляющий (регион) – (имя)».</p>

1.18.4.1. VAR (система видео помощи рефери)

При использовании VAR (системы видео помощи рефери) во время проведения финалов, если спортсмен не согласен с решением старшего судьи площадки в отношении мишени («поражена», «промах»), он должен действовать немедленно: до того, как выстрелит следующий спортсмен, поднять руку, сказать «протест» и запросить использование VAR для разрешения протеста. Аналогичным образом, тренер или представитель команды (которому предоставлено место в зоне соревнования) может запросить протест VAR до того, как выстрелит следующий спортсмен, привлекая внимание ответственного за проведение финала (Жюри) и показывая карточку «протест». Затем ответственное Жюри должно сообщить старшему судье площадки (рефери) о протесте и проинформировать диктора, чтобы предоставить информацию зрителям.

Старший судья площадки (рефери) обязан немедленно дать команду «стоп», временно остановить стрельбу и принять решение. Если протест принят, рефери очерчивает контур прямоугольника, обозначающего видеоэкран, чтобы показать, что процедура протеста VAR начата. Затем рефери вместе с Главным членом Жюри должен пройти в зону видеобработки и изучить замедленные изображения с целью разрешения протеста. Если площадка финалов оснащена дисплеем, то видео изображения спорной мишени может отображаться открыто в целях обеспечения прозрачности.

После изучения видеоизображений и после принятия окончательного решения старший судья площадки (рефери) должен объявить о решении, сказав «поражена» или «промах», а также подав соответствующий сигнал рукой (для «поражена» или «промах»).

Затем старший судья площадки (рефери) должен продолжить финал без промедлений.

Решение рефери и ответственного Жюри по протесту VAR является окончательным и не может быть обжаловано.

Во время финала или любой возможной перестрелки спортсмену или его представителю команды/тренеру разрешается запросить использование VAR максимум два (2) раза, независимо от того, был ли протест отклонен.

Использование VAR также может быть запрошено старшим рефери финала в случаях, если даже по консультации с боковыми рефери по какой-либо причине он не может принять решение, была ли мишень «поражена».

1.18.5. Неисправности во время финалов

- Если старший судья решил, что непригодность ружья или неисправность патронов произошли не по вине спортсмена, то спортсмену должны быть даны не более трех (3) минут для ремонта ружья или замены на другое ружье, прошедшее контроль, либо для замены патронов. Если это не может произойти в течение трех (3) минут, то спортсмен должен удалиться.
- После устранения неисправности или удаления спортсмена стрельба в финале должна продолжаться. После удаления спортсмен занимает место, определяемое количеством пораженных мишеней до неисправности.
- Спортсмену разрешается максимум две (2) неисправности во время финала, включая перестрелку в финале, независимо устранял он неисправность или нет.
- Любые правильные мишени, на которых происходят последующие неисправности, объявляются «промах», независимо, пытался спортсмен стрелять или нет.

1.18.6. Протесты на финалах

- Если спортсмен, не согласен с решением старшего судьи относительно результата «поражена», «промах», команды «нет мишени», «неправильная» мишень, то он должен немедленно до выстрела следующего спортсмена, поднять руку и заявить «протест».
- Старший судья должен временно приостановить стрельбу, выслушать мнение помощников старшего судьи и принять решение. Протест после начала стрельбы следующим спортсменом не принимается.

- Все остальные протесты спортсмена или тренера рассматриваются судейской коллегией протестов финалов немедленно (Правило 1.18.2.7). На решение судейской коллегии протестов финалов не может быть подана апелляция.
- Если протест в финалах по любой причине, кроме как по решению старшего судьи, относительно пораженных, неправильных, нестандартных мишеней или промахов, проигран, применяется штраф в две (2) мишени к последним двум (2) пораженным мишеням.
- Протестный взнос в финалах не применяется.

1.19. Проведение соревнований в упражнении трап – пара смешанная

1.19.1. Общие процедуры проведения соревнований

1.19.1.1. Дисциплина: Т-75+75 трап, пара-смешанная 150 мишеней.

Это Правило (1.19) предоставляет особые технические правила для проведения упражнений среди взрослого и юниорского состава.

1.19.1.2. Состав смешанной пары.

Смешанные пары должны быть с двумя членами пары из одного региона (не из разных регионов) (если иное не прописано в Регламенте соревнований), один мужчина и одна женщина (пары могут включать в себя юниоров). Оба члена пары должны иметь одинаковый вид соревновательной одежды с отождествлением своего региона (Правило 6.19.2.2). В отборе спортсмены используют те же наспинные номера, что и выданные на соревнования в личном зачёте. Новые наспинные номера выдаются после определения отборочного ранжирования, в соответствии с Правилем 1.19.2.7.

1.19.1.3. Заявки.

Члены смешанной пары могут быть заменены только на зарегистрированных на соревновании спортсменов и не позднее, чем в 12:00 второго дня перед днём проведения соревнований смешанных пар.

1.19.1.4. Формат проведения соревнований.

Упражнение проходит в две стадии:

- Квалификация (отбор);

Любые ничьи за места с 1 по 6 будут разыгрываться перестрелкой, как указано ниже. После этапа отбора и любых возможных перестрелок лучшим 6 отобравшимся смешанным парам выдаются новые наспинные номера (1₁-1₂, 2₁-2₂, 3₁-3₂, 4₁-4₂, 5₁-5₂ и 6₁-6₂).

Финал (6 смешанных пар): медальные матчи (с участием 6 смешанных пар) – медальный матч за бронзовую медаль 1 и 2 и медальный матч за золотую/серебряную медаль.

2 отобравшимся смешанным парам выдаются новые наспинные номера (1₁-1₂ и 2₁-2₂).

1.19.1.5. Расписание.

Время начала стрельбы должно быть опубликовано в официальной программе соревнований.

1.19.1.6. Результаты.

Распределение мест смешанных пар определяется:

- в квалификации (отбор) сложением результатов двух членов каждой пары;
- в медальном матче набранными очками.

1.19.1.7. Перестрелки.

Перестрелки проводятся для определения:

- финалистов (за выход в финал);
- места с 1 по 6 в финале, после квалификации;
- после финала (медального матча).

Перестрелки после квалификации (отбора):

- Должны проводиться на площадке, отличной от площадки финалов.
- Перестрелки за более высокое место проводятся первыми.
- Смешанная пара с высшим отборочным местом (Правило 1.15.3) стреляет первой.
- Членам смешанных пар будет разрешено провести пробные выстрелы и показаны полеты мишеней.

Перестрелки в финале (медальном матче):

- Смешанная пара с меньшим наспинным номером стреляет первой.
- Пробных выстрелов и показа мишеней не предусмотрено.

1.19.1.8. Порядок перестрелки.

Правило 1.15.5.2 по процедурам перестрелки в трапе будет применяться следующим образом:

- Оба члена каждой смешанной пары с равным счётом обязаны принимать участие в перестрелке.
- Представитель (тренер) каждой пары обязан определить, кто из членов пары (мужчина или женщина) будет стрелять первым.
- По каждой мишени разрешается сделать только один (1) выстрел (Правило 1.15.5.2).
- Спортсмены, определённые стрелять первыми, обязаны встать в ряд за местом 1 и выстрелить по правильной мишени в соответствии с Правилем 1.15.5.2.
- Если ничья не разыграна, аналогичная процедура продолжается на месте 2 с участием второго члена каждой стреляющей пары.
- Эта процедура продолжается, при этом члены пары стреляют поочерёдно (1 спортсмен 1 пары, 1 спортсмен 2 пары, 2 спортсмен 1 пары, 2 спортсмен 2 пары, 2 спортсмен 1 пары, 2 спортсмен 2 пары, 1с.-1п., 1с.-2п. и т.д.) на последующих местах до розыгрыша ничьей.

1.19.1.9. Тренерская деятельность.

Во время квалификации (отбора) тренерская деятельность регулируется Правилom 6.12.5 (невербальная тренерская деятельность разрешена).

1.19.1.10. Перерыв на тренерскую деятельность.

Во время финала (медального матча) тренеры могут запросить один (1) перерыв на тренерскую деятельность, продолжительностью максимум в одну (1) минуту, когда наступает очередь стрельбы спортсмена тренера, во время которого тренер может подойти и поговорить со своими спортсменами на стрелковом месте. Жюри (заместитель главного судьи) обязано контролировать время. Во время перерыва все тренеры могут говорить со своими спортсменами в течение этого времени. Диктор может давать комментарии во время перерывов на тренерскую деятельность.

1.19.1.11. Неисправности.

Неисправности во время квалификации (отбора) регулируются в соответствии с Правилom 1.12. Неисправности во время финала регулируются в соответствии с Правилom 1.18.5.

Если рефери (старший судья площадки) принимает решение, что неисправное ружьё или неисправность ружья или патронов произошли не по вине спортсмена, спортсмену должны быть даны не более трёх (3) минут для ремонта ружья или получения другого утверждённого ружья (прошедшего контроль снаряжения), либо для замены его патронов. Если это не может произойти в течение трёх (3) минут, спортсмен (смешанная команда) обязан сняться с соревнований.

После устранения неисправности или снятия спортсмена (смешанной пары) с соревнований финал должен продолжиться. Если снятие пары происходит во время медального матча, вторая смешанная пара должна быть объявлена победителем. Во время медального матча финальное ранжирование снявшейся смешанной пары будет определено общим количеством поражённых мишеней на момент возникновения неисправности.

Смешанной паре позволено максимум две (2) неисправности во время финала (медальный матч), включая любые перестрелки, приём неважно, была ли попытка устранить неисправность.

Любые правильные мишень(и), при стрельбе по которым происходит неисправность, объявляются «ПРОМАХОМ», причем неважно, пытался ли спортсмен стрелять.

1.19.1.12. Протесты.

Протесты во время Квалификации (отбора) рассматриваются в соответствии с Правилom 1.17. Любой протест на финале рассматривается судейской коллегией финальных протестов в соответствии с Правилom 1.18.2.7.

Действующие Правила VAR (1.18.4) применяются во время медального матча.

1.19.1.13. Музыкальное сопровождение и участие зрителей.

Во время медальных матчей должна играть музыка. Технический делегат обязан утвердить музыкальную программу. На этапах финала восторженная поддержка зрителей приветствуется и рекомендуется.

1.19.2. Квалификация (отбор).

1.19.2.1. Расписание стрельбы.

Время начала стрельбы должно быть опубликовано в официальной программе соревнований.

1.19.2.2. Состав групп.

Состав групп осуществляется жеребьёвкой. Двое членов каждой пары должны быть распределены рядом друг с другом в одной и той же группе, при этом сначала стреляет мужчина (юниор), а затем – женщина (юниорка). Смешанные пары из одного и того же региона не должны быть в одной и той же группе (по возможности).

1.19.2.3. Общение спортсменов.

Членам смешанной пары разрешено разговаривать друг с другом после того, как они произвели выстрелы, но до перехода наследующее место, при условии, что их общение не беспокоит других спортсменов.

1.19.2.4. Квалификация (отбор).

Каждый спортсмен в команде стреляет три раунда по 25 мишеней, всего – 75 мишеней на спортсмена (150 мишеней на пару). Применяется формат квалификации Трап, Правило 1.8.

1.19.2.5. Распределение мест (ранжирование) смешанных пар.

Смешанные пары ранжируются в соответствии с общей суммой очков двух членов пары.

Шесть (6) смешанных пар с наивысшим рейтингом проходят в этап финала.

1.19.2.6. Розыгрыш ничьих после квалификации (в отборе).

При равенстве результатов с 1-го (первого) по 6-е (шестое) место и за место в финале назначается перестрелка, согласно Правилу 1.19.1.7. При равенстве результатов с 7-го места итоговое положение смешанных пар определяется методом «обратного счета» (Правило 1.15.1.2) к объединённым результатам двух членов пары.

1.19.2.7. Выход в финал.

После того, как окончательное отборочное ранжирование определено проведением всех требуемых перестрелок, лучшие шесть (6) пар проходят в финал (медальный матч).

Абзац признать утратившим силу (приказ Минспорта России от 16 марта 2023 г. № 171).

1.19.3. ФИНАЛ

1.19.3.1. Расписание.

Время начала финала должно быть опубликовано в официальной программе. Финал (медальные матчи) проходит на площадке, предназначенной для финалов.

1.19.3.2. Официальные лица финалов.

Проведение и надзор за финалами смешанных пар осуществляется в соответствии с Правилom 1.18.2.7.

1.19.3.3. Регистрация смешанных пар.

Отобравшиеся в финал пары обязаны зарегистрироваться на проверку патронов как минимум за 30 до времени начала. Жюри обязано завершить проверки патронов и проверки оборудования в течение срока регистрации. Спортсмены обязаны зарегистрироваться на площадке финалов как минимум за 15:00 минут до времени начала. Штраф в одно (1) очко будет вычтен из значения первой поражённой командой мишени, если патроны команды не представлены на контроль патронов за 30 минут, либо же если член пары не регистрируется вовремя, за 15 минут.

Дополнительные патроны в зону стрельбы проносить запрещено.

Абзац второй признать утратившим силу (приказ Минспорта России от 16 марта 2023 г. № 171).

Абзац третий признать утратившим силу (приказ Минспорта России от 16 марта 2023 г. № 171).

Члены отобравшихся смешанных пар обязаны явиться на площадку финалов за 15 минут до начала финала (матча за бронзовую медаль) для подготовки и представления.

1.19.3.4. Пробные выстрелы и показ мишеней

Перед медальными матчами спортсменам допускается производить пробные выстрелы. Показ мишеней не предусмотрен, так как он будет проведен во время представления всех отобравшихся в финал смешанных команд.

1.19.3.5. Порядок проведения финала

МЕДАЛЬНЫЕ МАТЧИ

- В медальном матче 1 за бронзовую медаль участвуют отобравшиеся смешанные пары на местах **4 и 5**.

- В медальном матче 2 за бронзовую медаль участвуют отобравшиеся смешанные пары на местах **3 и 6**.

- В матче за золотую/серебряную медали участвуют отобравшиеся смешанные пары на местах **1 и 2**.

- Перед медальным матчем 1 за бронзовую медаль проходит показ полетов мишеней, и спортсмены производят пробные выстрелы перед каждым медальным матчем.

- Ограничение времени подготовки на каждом стрелковом месте: 12 секунд (контролируется электронным таймером).

2 смешанные пары (4 спортсмена) **начинают с 0** и стреляют серию последовательностей из 5 мишеней следующим образом:

Спортсмены 1-й команды (низший наспинный номер) занимают стрелковые места 1 и 2 в порядке наспинных номеров. Спортсмены 2-й команды занимают стрелковые места 3 и 4 также в порядке наспинных номеров.

Количество мишеней: до пяти (5) серий из пяти (5) мишеней, в каждой серии максимум до двадцати пяти (25) мишеней каждому спортсмену.

В каждой серии каждый спортсмен каждой команды стреляет по 5 мишеням (5 мишеней x 2 спортсмена = 10 мишеней).

Последовательность стрельбы (какая команда стреляет первой) меняется между двумя смешанными парами после каждой серии из 5 мишеней.

В каждой серии последовательность из десяти (10) мишеней каждой команды (5 мишеней x 2 спортсмена = 10) должна состоять из четырех (4) левых мишеней, четырех (4) правых мишеней и двух (2) прямых мишеней в случайной последовательности с любого из стрелковых мест.

После каждой серии из 5 мишеней команда с наибольшим количеством попаданий из 10 мишеней (2 спортсмена x 5 мишеней = 10) получает 2 очка. Команда с меньшим результатом получает 0 очков, и в случае равных результатов каждая команда получает 1 очко. Очки каждой серии переносятся в следующую серию. Счет (количество пораженных мишеней) каждой серии в следующую серию не переносится.

Счет каждой серии **начинается с 0**. Команда, первой набравшая шесть (6) очков, становится победителем.

Если последовательность стрельбы из 5 серий по 5 мишеней в каждой (всего 25 мишеней) завершена, ни одна смешанная команда не набрала 6 очков и имеет место ничья со счетом 5:5, команда-победительница определяется перестрелкой (в соответствии с процедурой перестрелок после квалификации, указанной в разделе 3 выше), но при этом смешанная команда с низшим наспинным номером стреляет первой и спортсмены каждой смешанной команды стреляют в порядке наспинных номеров.

1.19.3.6. Подпункт утратил силу (приказ Минспорта России от 28 января 2020 г. № 33).

1.19.3.7. Подпункт утратил силу (приказ Минспорта России от 28 января 2020 г. № 33).

1.19.3.8. Подпункт утратил силу (приказ Минспорта России от 28 января 2020 г. № 33).

1.19.3.9. Подпункт утратил силу (приказ Минспорта России от 28 января 2020 г. № 33).

1.19.3.10. Подпункт утратил силу (приказ Минспорта России от 28 января 2020 г. № 33).

1.19.3.11. Подпункт утратил силу (приказ Минспорта России от 28 января 2020 г. № 33).

1.19.3.12. Представление пар - медалистов.

После розыгрыша золотой и серебряной медалей Заместитель главного судьи обязан собрать три пары - победительницы в зоне соревнования, а диктор представить пары, завоевавшие бронзовую, серебряную и золотую медали.

1.19.3.13. Золотое попадание

Если на последнем этапе (последней серии) медальных матчей команда-победительница матча может быть точно определена математически из общего количества мишеней, по которым уже выстрелили члены команд, до того, как будут выпущены все оставшиеся в матче мишени, матч останавливается и Главный член Жюри объявляет «Золотое попадание».

1.20. Проведение соревнований в упражнении скит – пара смешанная

1.20.1. Общие процедуры проведения соревнований

1.20.1.1. Дисциплина С-75+75, скит - пара смешанная 150 мишеней.

Это Правило (1.20) предоставляет особые технические правила для проведения упражнений среди взрослого и юниорского состава.

1.20.1.2. Состав смешанной пары.

Смешанные пары должны быть с двумя членами пары из одного региона (не из разных регионов) (если иное не прописано в Регламенте соревнований), один мужчина и одна женщина (пары могут включать в себя юниоров). Оба члена пары должны иметь одинаковый вид соревновательной одежды с отождествлением своего региона (Правило 6.19.2.2). В отборе спортсмены используют те же наспинные номера, что и выданные на соревнования в личном зачёте. Новые наспинные номера выдаются после определения отборочного ранжирования, в соответствии с Правилom 1.19.2.7.

1.20.1.3. Заявки.

Члены смешанной пары могут быть заменены только на зарегистрированных на соревновании спортсменов и не позднее, чем в 12:00 второго дня перед днём проведения соревнований смешанных пар.

1.20.1.4. Формат проведения соревнований.

Упражнение проходит в две стадии:

- Квалификация (отбор);

Любые ничьи за места с 1 по 6 будут разыгрываться перестрелкой, как указано ниже. После этапа отбора и любых возможных перестрелок лучшим 6 отобравшимся смешанным парам выдаются новые наспинные номера (1₁-1₂, 2₁-2₂, 3₁-3₂, 4₁-4₂, 5₁-5₂ и 6₁-6₂).

- Финал (6 смешанных пар).

2 отобравшимся смешанным парам выдаются новые наспинные номера (1₁-1₂ и 2₁-2₂).

1.20.1.5. Расписание.

Время начала стрельбы должно быть опубликовано в официальной программе соревнований.

1.20.1.6. Результаты.

Распределение мест смешанных пар определяется:

- в квалификации (отбор) сложением результатов двух членов каждой пары;
- в медальном матче набранными очками.

1.20.1.7. Перестрелки.

Перестрелки проводятся для определения:

- финалистов (за выход в финал) на стрелковом месте 4;
- места с 1 по 6 в финале, после квалификации;
- после финала (медального матча) на стрелковых местах 3, 4, 5.

Перестрелки после квалификации (отбора):

- Должны проводиться на площадке, отличной от площадки финалов.
- Перестрелки за более высокое место проводятся первыми.
- Смешанная пара с высшим отборочным местом (Правило 1.15.3) стреляет первой.
- Членам смешанных пар будет разрешено провести пробные выстрелы и показаны полеты мишеней.

Перестрелки в финале (медальном матче):

- Смешанная пара с меньшим наспинным номером стреляет первой.
- Пробных выстрелов и показа мишеней не предусмотрено.

1.20.1.8. Порядок перестрелки.

Правило 1.15.5.3 по процедурам перестрелки в ските будет применяться следующим образом:

- Оба члена каждой смешанной пары с равным счётом обязаны принимать участие в перестрелке.
- Представитель (тренер) каждой пары обязан определить, кто из членов пары (мужчина или женщина) будет стрелять первым.
- Спортсмены, определённые стрелять первыми, обязаны встать в ряд за местом 1 и выстрелить по правильному дуплету в соответствии с Правилем 1.15.5.3.
- Если ничья не разыграна, аналогичная процедура продолжается на месте 2 с участием второго члена каждой стреляющей пары.
- Эта процедура продолжается, при этом члены пары стреляют поочерёдно (1 спортсмен 1 пары, 1 спортсмен 2 пары, 2 спортсмен 1 пары, 2 спортсмен 2 пары, 2 спортсмен 1 пары, 2 спортсмен 2 пары, 1с.-1п., 1с.-2п. и т.д.) на последующих местах до розыгрыша ничьей.

1.20.1.9. Тренерская деятельность.

Во время квалификации (отбора) тренерская деятельность регулируется Правилom 6.12.5 (невербальная тренерская деятельность разрешена).

1.20.1.10. Перерыв на тренерскую деятельность.

Во время финала (медального матча) тренеры могут запросить один (1) перерыв на тренерскую деятельность, продолжительностью максимум в одну (1) минуту, когда наступает очередь стрельбы спортсмена тренера, во время которого тренер может подойти и поговорить со своими спортсменами на стрелковом месте. Жюри (заместитель главного судьи) обязано контролировать время. Во время перерыва все тренеры могут говорить со своими спортсменами в течение этого времени. Диктор может давать комментарии во время перерывов на тренерскую деятельность.

1.20.1.11. Неисправности.

Неисправности во время квалификации (отбора) регулируются в соответствии с Правилom 1.12. Неисправности во время финала регулируются в соответствии с Правилom 1.18.5.:

- Если рефери (старший судья площадки) принимает решение, что неисправное ружьё или неисправность ружья или патронов произошли не по вине спортсмена, спортсмену должны быть даны не более трёх (3) минут для ремонта ружья или получения другого утверждённого ружья (прошедшего контроль снаряжения), либо для замены его патронов. Если это не может произойти в течение трёх (3) минут, спортсмен (смешанная команда) обязан сняться с соревнований.
- После устранения неисправности или снятия спортсмена (смешанной пары) с соревнований финал должен продолжиться. Если снятие пары происходит во время медального матча, вторая смешанная пара должна быть объявлена победителем. Во время рейтингового матча финальное ранжирование снявшейся смешанной пары будет определено общим количеством поражённых мишеней на момент возникновения неисправности.
- Смешанной паре позволено максимум две (2) неисправности во время финала (медальный матч), включая любые перестрелки, приём неважно, была ли попытка устранить неисправность.
- Любые правильные мишень(и), при стрельбе по которым происходит неисправность, объявляются “ПРОМАХОМ”, причём неважно, пытался ли спортсмен стрелять.

1.20.1.12. Протесты.

Протесты во время Квалификации (отбора) рассматриваются в соответствии с Правилom 1.17. Любой протест на финале рассматривается судейской коллегией финальных протестов в соответствии с Правилom 1.18.2.7.

Действующие Правила VAR (1.18.4) применяются во время медального матча.

1.20.1.13. Музыкальное сопровождение и участие зрителей.

Во время медальных матчей должна играть музыка. Технический делегат обязан утвердить музыкальную программу. На этапах финала восторженная поддержка зрителей приветствуется и рекомендуется.

1.20.2. Квалификация (отбор).

1.20.2.1. Расписание стрельбы.

Время начала стрельбы должно быть опубликовано в официальной программе соревнований.

1.20.2.2. Состав групп.

Состав групп осуществляется жеребьёвкой. Двое членов каждой пары должны быть распределены рядом друг с другом в одной и той же группе, при этом сначала стреляет мужчина (юниор), а затем – женщина (юниорка). Смешанные пары из одного и того же региона не должны быть в одной и той же группе (по возможности).

1.20.2.3. Общение спортсменов.

Членам смешанной пары разрешено разговаривать друг с другом после того, как они произвели выстрелы, но до перехода наследующее место, при условии, что их общение не беспокоит других спортсменов.

1.20.2.4. Квалификация (отбор).

Каждый спортсмен в команде стреляет три раунда по 25 мишеней, всего – 75 мишеней на спортсмена (150 мишеней на пару). Применяется формат квалификации Трап, Правило 1.8.

1.20.2.5. Распределение мест (ранжирование) смешанных пар.

Смешанные пары ранжируются в соответствии с общей суммой очков двух членов пары.

Шесть (6) смешанных пар с наивысшим рейтингом проходят в этап финала.

1.20.2.6. Розыгрыш ничьих после квалификации (в отборе).

При равенстве результатов с 1-го (первого) по 6-е (шестое) место и за место в финале назначается перестрелка, согласно Правила 1.19.1.7. При равенстве результатов с 7-го места итоговое положение смешанных пар определяется методом «обратного счета» (Правило 1.15.1.2) к объединённым результатам двух членов пары.

1.20.2.7. Выход в финал.

После того, как окончательное отборочное ранжирование определено проведением всех требуемых перестрелок, лучшие шесть (6) пар проходят в финал (медальный матч).

Абзац утратил силу (приказ Минспорта России от 16 марта 2023 г. № 171).

**1.20.3. ФИНАЛ****1.20.3.1. Расписание.**

Время начала финала должно быть опубликовано в официальной программе. Финал (медальные матчи) проходит на площадке, предназначенной для финалов.

1.20.3.2. Официальные лица финалов.

Проведение и надзор за финалами смешанных пар осуществляется в соответствии с Правилom 1.18.2.7.

1.20.3.3. Регистрация смешанных пар.

Отобравшиеся в финал пары обязаны зарегистрироваться на проверку патронов как минимум за 30 до времени начала. Жюри обязано завершить проверки патронов и проверки оборудования в течение срока регистрации. Спортсмены обязаны зарегистрироваться на площадке финалов как минимум за 15:00 минут до времени начала. Штраф в одно (1) очко будет вычтен из значения первой поражённой командой мишени, если патроны команды не представлены на контроль патронов за 30 минут, либо же если член пары не регистрируется вовремя, за 15 минут.

Дополнительные патроны в зону стрельбы проносить запрещено.

Абзац утратил силу (приказ Минспорта России от 16 марта 2023 г. № 171).

Абзац утратил силу (приказ Минспорта России от 16 марта 2023 г. № 171).

Члены отобравшихся смешанных пар обязаны явиться на площадку финалов за 15 минут до начала финала (матча за бронзовую медаль) для подготовки и представления.

1.20.3.4. Пробные выстрелы и показ мишеней.

Перед медальными матчами спортсменам допускается производить пробные выстрелы. Показ мишеней не предусмотрен, так как он будет проведен во время представления всех отобравшихся в финал смешанных команд.

1.20.3.5. Порядок проведения финала

МЕДАЛЬНЫЕ МАТЧИ

- В медальном матче 1 за бронзовое место участвуют отобравшиеся смешанные пары на местах **4 и 5**.
- В медальном матче 2 за бронзовое место участвуют отобравшиеся смешанные пары на местах **3 и 6**.
- В матче за золотую/серебряную медали участвуют отобравшиеся смешанные пары на местах **1 и 2**.
- Перед медальным матчем 1 за бронзовое место проходит показ полетов мишеней, и спортсмены производят пробные выстрелы перед каждым медальным матчем.
- Ограничение времени подготовки на каждом стрелковом месте: 30 секунд (контролируется электронным таймером).
- 2 смешанные пары (4 спортсмена) **начинают с 0** и стреляют на стрелковых местах 3, 4, 5, 3 и 4 до определения победителей, а именно:
 - Смешанная пара с наименьшим наспинным номером начинает первой со стрелкового места 3, а затем вторая смешанная пара. Каждый из двух спортсменов каждой смешанной пары стреляет в порядке наспинных номеров по 2 дуплетам (1 прямой и 1 обратный дуплет), 4 выстрела (8 выстрелов на смешанную пару).
 - После каждого стрелкового места смешанная пара с наибольшим результатом после $4 + 4 = 8$ выстрелов получает 2 очка. Команда с меньшим результатом получает 0 очков. В случае равных результатов каждая смешанная команда получает 1 очко.
 - Последовательность стрельбы (какая команда стреляет первой) меняется между двумя смешанными парами после каждого стрелкового места (т.е. на стрелковом месте 4 сначала стреляет 2-я команда, а затем 1-я. На стрелковом месте 5 сначала стреляет 1-я команда, а затем 2-я и так далее).
 - Очки каждого стрелкового места переносятся на следующее стрелковое место.
 - Счет пораженных мишеней каждого стрелкового места на следующее стрелковое место не переносится. Счет каждого стрелкового места начинается с нуля.
 - Этот процесс последовательно продолжается на стрелковых местах 3, 4, 5, 3 и 4 (5 стрелковых мест), и смешанная пара, первой набравшая 6 очков, становится победителем.
- Если последовательность стрельбы завершена на всех 5 стрелковых местах и имеет место ничья 5:5, победившая смешанная пара определяется путем перестрелки в соответствии с процедурами для перестрелок, приведенными ниже.

1.20.3.6. Представление пар - медалистов.

После розыгрыша золотой и серебряной медалей Заместитель главного судьи обязан собрать три пары - победительницы в зоне соревнования, а диктор представить пары, завоевавшие бронзовую, серебряную и золотую медали.

1.20.3.7. Золотое попадание

Если на последнем этапе (последней серии) медальных матчей команда-победительница матча может быть точно определена математически из общего количества мишеней, по которым уже выстрелили члены команд, до того, как будут выпущены все оставшиеся в матче мишени, матч останавливается и Главный член Жюри объявляет «Золотое попадание».

1.20.4. Порядок перестрелки после полуфинала и медального матча

- В перестрелке после медального матча смешанная пара с низшим наспинным номером стреляет первой.
- Спортсмены с наспинным номером 1 от каждой пары обязаны встать в ряд за стрелковым местом 3 и выстрелить по прямому дуpletу.
- Если ничья не разыграна, та же процедура продолжается вторым членом каждой пары (с наспинным номером 2), стреляющим по обратному дуpletу.
- Если ничья не разыграна, та же процедура продолжается членами пары, стреляющими в чередующемся порядке на последовательных стрелковых местах (4, 5, 3 и т.д.) до розыгрыша ничьей.
- Ограничение времени подготовки на каждом стрелковом месте – 15 секунд (контролируется электронным таймером).
- Показа мишеней или пробных выстрелов перед перестрелкой после медального матча не предусмотрено.

1.21. Проведение соревнований в упражнении Трап – командные соревнования

Эти требования предоставляют особые Технические правила (Правило 1.21) спортивной дисциплины «Т-525, трап - командные соревнования (3 человека x 175 мишеней)» и применяется ко всем категориям (мужчины, женщины, юниоры и юниорки).

1.21.1. Общие процедуры проведения соревнований

1.21.1.1. Состав команды

Команда должна состоять из трёх (3) спортсменов одного и того же субъекта Российской Федерации (муниципалитета). Все члены команды должны иметь одинаковый вид соревновательной одежды с отождествлением своего региона (Правило 6.20.2.3). В отборе спортсмены носят те же наспинные номера, что и выданные на соревнования в личном зачёте. Новые наспинные номера выдаются на финалах (медальных матчах) или любой возможной перестрелки, после определения отборочного ранжирования, в соответствии с Правилем 1.21.3.3.

1.21.1.2. Заявки

Регионы могут заявлять одну или несколько команд на одно командное упражнение, в соответствии с Регламентом соревнования. Члены команды могут быть заменены только на зарегистрированных на соревновании спортсменов и не позднее времени завершения первого дня соревнования в личном зачете.

1.21.2. Формат соревнований

Упражнение проходит в два этапа, а именно:

1. Квалификация (этап отбора)
 - Состоит из трех (3) обычных раундов соревнования по 25 мишеней в каждом (3 раунда \times 25 = 75 мишеней на спортсмена).
 - Всего мишеней на команду $75 \times 3 = 225$ мишеней
2. Этап финала (медальные матчи)
 - Состоит из матча за бронзовую медаль и за золотую/серебряную медали.

1.21.3. Квалификация (отбор)

1.21.3.1. Состав групп

Члены команд на этапе отбора группируются жеребьевкой, в соответствии с Правилom 1.11.4. В сформированных группах (по возможности) не должно быть более одного (1) спортсмена из одного и того же региона (муниципалитета).

1.21.3.2. Распределение мест (ранжирование) после отбора и процедура прохождения в финал

- По окончании этапов отбора ранжирование команд в порядке убывания определяется общим результатом трёх (3) членов каждой команды (3 человека по 75 мишеней = 225 мишеней), по Правилу 1.14.5.2. и 1.15.3.
- Если у двух или более команд имеется ничья за любое место с 1-ого по 4-ое, их отборочное ранжирование решается перестрелкой в соответствии с указанным ниже Правилom 1.21.5.1. Если имеется несколько перестрелок, перестрелка(и) за более низкое место проводится первой, после чего проводится перестрелка за более высокое место.
- Если имеет место ничья за 5-ое место и ниже, не разыгрываемые перестрелкой, команды занимают места в соответствии со своими результатами по Правилам 1.14.5.2. и 1.15.3 (равенство командных результатов).
- Лучшие четыре (4) команды проходят к участию в финал (медальных матчах).
- Команды на местах 1 и 2 проходят в матч за золотую/серебряную медали, команды на местах 3 и 4 проходят в бронзовый медальный матч.

1.21.3.3. Присвоение новых наспинных номеров после квалификации и любых возможных перестрелок

- После квалификации (225 мишеней) и любых возможных перестрелок четыре (4) команды, отобравшиеся в финал (золотой/серебряный и бронзовые медальные матчи), получают новые наспинные номера на основе своего окончательного отборочного ранжирования.
- Спортсмены команды на месте 1 получают наспинные номера 1₁, 1₂ и 1₃. Спортсмены команды на месте 2 получают наспинные номера 2₁, 2₂ и 2₃. Спортсмены команды на месте 3 получают наспинные номера 3₁, 3₂ и 3₃, и четвёртая команда получает 4₁, 4₂ и 4₃.
- Наспинные номера должны отображать сокращенное название региона каждой команды.
- Пример наспинных номеров:

МСК	МСК	МСК	ТАТ	ТАТ	ТАТ	СПБ	СПБ	СПБ	КРА	КРА	КРА
1 ₁	1 ₂	1 ₃	2 ₁	2 ₂	2 ₃	3 ₁	3 ₂	3 ₃	4 ₁	4 ₂	4 ₃

1.21.4. Финал (медальные матчи): золотой/серебряный и бронзовый медальные матчи

1.21.4.1. Соревновательные процедуры

- На площадке финалов сначала проходит матч за бронзовую медаль, после него – матч за золотую медаль на площадке финалов.
- Спортсмены или тренеры/представители всех отобравшихся на медальные матчи команд обязаны зарегистрироваться на проверку патронов в обозначенной зоне проверки минимум за тридцать (30) минут до времени начала матча за бронзовую медаль по расписанию. В это же время Жюри также распределит наспинные номера.
- Тренер/представитель каждой команды ответственен за распределение наспинных номеров каждому из членов его команды.
- Спортсмены, участвующие в матче за бронзовую медаль обязаны зарегистрироваться на площадке финалов минимум за пятнадцать (15) минут до времени начала матча.
- Спортсмены, участвующие в матче за золотую медаль обязаны зарегистрироваться во время начала матча за бронзовую медаль.
- Жюри обязано завершить проверки патронов и проверки снаряжения в течение времени регистрации.
- Штраф в одну (1) мишень будет вычтен из значения первой поражённой мишени первым членом команды, если патроны команды не предоставлены на проверку патронов в обговорённое время (30 минут до времени начала), либо же если члены команды не регистрируются вовремя.

1.21.4.2. Количество мишеней в финале (медальные матчи)

- До пяти (5) серий из пяти (5) мишеней в каждой серии. В каждой серии команды стреляют по пятнадцати (15) мишеням (5 мишеней x 3 спортсмена = 15 мишеней). Максимум 25 мишеней каждому спортсмену (75 мишеней каждой команде);
- В каждой серии последовательность из пятнадцати (15) мишеней каждой команды будет состоять из одной (1) левой мишени, одной (1) правой и одной (1) прямой с каждого стрелкового места;
- Мишень, по которой стреляет каждый член каждой команды на каждом стрелковом месте в одной серии, выпускается случайным образом (левая, правая или прямая);
- В 1-ой серии спортсмены команды, с более высоким рейтингом (низший наспинный номер) занимают стрелковые места 1, 2 и 3 в порядке наспинных номеров. Спортсмены 2-ой команды, занимают стрелковые места 4, 5 и 6 в порядке наспинных номеров.
- Последовательность стрельбы (какая команда стреляет первой) меняется между двумя командами после каждой серии из пяти (5) мишеней (пример: во 2-ой серии 2-ая команда занимает стрелковые места 1, 2 и 3, а 1-ая команда - 4, 5 и 6 и так далее.
- После каждой серии из пяти (5) мишеней команда с наибольшим количеством попаданий из общего счета пятнадцать (15) мишеней (3 спортсмена x 5 мишеней = 15) получает 2 очка, а вторая команда – 0 очков. В случае равных результатов каждая команда получает по одному (1) очку. Очки каждой серии переносятся в следующую серию.
- Однако счет (количество пораженных мишеней) каждой серии в следующую серию не переносится. Счет каждой серии начинается с нуля.
- Команда, первой набравшая шесть (6) очков, побеждает в матче.
- Если по завершении 5-ой серии у команд одинаковое количество очков 5 : 5 , то победитель будет определен перестрелкой в соответствии с правилом 1.21.5.2 и 1.21.5.
- По каждой мишени допускается лишь один (1) выстрел. (Правило 1.15.5.2.с).
- Спортсмен обязан занять своё место, закрыть ружьё и вызвать мишень в течение двенадцати (12) секунд после того, как предшествующий спортсмен выстрелил по правильной мишени и открыл ружьё, и результат зарегистрирован, либо после отдачи рефери (старшим судьёй) команды «СТАРТ».
- Ограничения по времени подготовки должны контролироваться электронным таймером, которым должен управлять судья, выбранный из назначенных судей соревнований.

1.21.5. Перестрелки

1.21.5.1. Процедуры перестрелки после квалификации (отбора)

- Стартовые позиции команд в перестрелках после отбора определяются промежуточным отборочным ранжированием каждой команды (команда с наибольшим количеством очков стреляет первой). Тренер каждой команды обязан определить порядок стрельбы трёх членов своей команды (кто стреляет первым, вторым и третьим).
- В случае ничьей с максимально возможными результатами, либо же ничьи с равными результатами, которые невозможно разыграть применением правила обратного счёта, порядок стрельбы команд в перестрелках определяется жребием.
- Пробные выстрелы и показ мишеней перед стрельбой разрешены, в соответствии с Правилom 1.15.5.2.

1.21.5.2. Процедуры перестрелки после медальных матчей

- Стартовые позиции в перестрелках после медальных матчей определяются наспинными номерами каждой команды (команда с низшим наспинным номером стреляет первой). Члены команды каждой команды стреляют в порядке наспинных номеров.
- В перестрелках после медальных матчей пробные выстрелы и показ мишеней спортсменам перед стрельбой не предусмотрены.

1.21.5.3. Процедуры и последовательности стрельбы по мишеням в перестрелке

- Последовательность стрельбы по мишеням:
- стрелковое место 1 – мишень левая мишень, стрелковое место 2 – правая мишень стрелковое место 3 – левая мишень, стрелковое место 4 – правая мишень, стрелковое место 5 – левая мишень, затем снова стрелковое место 1, но на этот раз мишень правая, и так далее.
- Все члены каждой команды с равными результатами поочерёдно участвуют в перестрелке.
- Члены каждой команды с одинаковым количеством очков участвуют в перестрелке последовательно, один за другим в обозначенном тренером порядке (в случае перестрелки после отбора) или в порядке наспинного номера (в случае перестрелки после медального матча). Порядок стрельбы членов каждой команды на протяжении перестрелки остается неизменным
- Назначенные стрелять первыми от каждой команды спортсмены, за которыми следуют спортсмены другой команды с равными результатами, обязаны выстроиться в линию за стрелковым местом 1 и выстрелить в последовательности перестрелки (левая мишень). Если ничья не разыграна, та же процедура разыгрывается на стрелковом месте 2 (правая мишень) со вторым назначенным членом каждой команды с равным результатом. Если ничья все еще не разыграна, та же процедура продолжается на стрелковом месте 3 (левая мишень) с третьим назначенным членом каждой команды с равным результатом. Эта процедура повторяется с назначенными членами команды, стреляющими в меняющемся

порядке на последовательных стрелковых местах (1, 2, 3, 4, 5 и так далее) до розыгрыша ничьей.

- По каждой мишени разрешен лишь один (1) выстрел. (Правило 1.15.5.2).
- Ограничение времени подготовки: 12 секунд.
- Ограничения по времени подготовки контролируется электронным таймером, управляемым судьей, выбранным из назначенных судей.

1.21.6. Тренерская деятельность

- Во время квалификации (отбора) и финала (медальных матчей) невербальная тренерская деятельность разрешена (Правило 6.2.15).
- Во время медального матча, тренеры могут запросить один (1) тренерский тайм-аут длительностью максимум одну (1) минуту, когда наступает очередь стрелять спортсмену этой команды, во время которого тренер может подойти и поговорить со своими спортсменами на стрелковом месте. В это время другие тренеры могут также подойти и поговорить со своими спортсменами.
- Главный член Жюри (ответственный за проведения финала) должен контролировать время.
- Диктор может давать комментарии во время перерывов.

1.21.7. Неисправности

- Неисправности в квалификации (отборе) регулируются в соответствии с Правилom 1.12.

Примечание: во время отбора, если команда снимается с соревнований, ввиду неисправности ружья одного из ее спортсменов, ее финальное ранжирование будет определено общим количеством пораженных мишеней до момента снятия.

1.21.7.2. Неисправности в финале (медальных матчах)

- Если старший судья площадки принимает решение, что неисправное ружье или неисправность ружья или патронов, произошли не по вине спортсмена, спортсмену должны быть даны не более трех (3) минут для ремонта ружья или получения другого утвержденного ружья, либо для замены его патронов. Если это не может произойти в течении трех (3) минут, спортсмен (команда) обязаны сняться с соревнований.
- После устранения неисправности медальный матч должен продолжаться. Если спортсмен (команда) снимается, вторая команда должна быть объявлена победителем.
- Команде позволено максимум две (2) неисправности во время медального матча, включая любые перестрелки, Причем неважно, была ли попытка устранить неисправность.
- Любые правильные мишени при стрельбе, по которым происходит неисправность, объявляются «ПРОМАХОМ», причем неважно, пытался ли

спортсмен стрелять.

1.21.8. Протесты

1.21.8.1. Протесты в квалификации (отборе) рассматриваются в соответствии с Правилom 1.17.

1.21.8.2. Протесты в финале (медальных матчах) рассматриваются в соответствии с Правилom 1.18.6.

- Если спортсмен не согласен с решением судьи, относительно «ПОРАЖЕНИЙ» И «ПРОМАХОВ», «НЕПРАВИЛЬНЫХ» или «НЕСТАНДАРТНЫХ» мишеней, он обязан незамедлительно до того, как выстрелят следующие стрелки, поднять руку и сказать «ПРОТЕСТ».
- Судья затем обязан временно приостановить стрельбу и после заслушивания мнений помощников судьи, принять решение. Протест после начала стрельбы следующим спортсменом не принимается.
- Любые иные протесты спортсмена или тренера немедленно рассматриваются Жюри протестов финалов. Решение Жюри протестов финалов окончательно и не может быть оспорено.
- Если протест в финалах по любому вопросу, кроме как по решению судьи относительно «ПОРАЖЕНИЯ», «ПРОМАХА» «НЕПРАВИЛЬНЫХ» или «НЕСТАНДАРТНЫХ» мишеней проигран, применяется штраф в две (2) мишени к последним двум (2) пораженным мишеням спортсмена (команды).

Примечание: при использовании системы VAR, применяются те же правила как в личном зачёте.

1.21.9. Представление медалистов

Обладатели золотых и серебряных медалей выстраиваются в линию в зоне стрельбы вместе с обладателями бронзовых медалей, для официальной фотосъемки и представлений, как и в финалах в личном зачете.

1.21.10. Комментирование

Во время этапа финала (медального матча) комментирование (не более 1-ой минуты) будет происходить по завершении стрельбы в каждой серии из 5-ти мишеней.

1.21.11. Особое оборудование и представители финала

Подробная информация указана в Правилах 1.18.2.6 и 1.18.2.7.

1.21.12. Производство финалов, музыка и участие зрителей

- Во время этапа финала (медальных матчей) музыка должна играть.
- Технический делегат обязан утвердить музыкальную программу. На медальных матчах восторженная поддержка зрителей приветствуется и рекомендуется.

1.21.13. Тип мишеней

Обычные на квалификацию (отбор) и «флеш»-мишени на финал (медальные матчи). Финал (медальные матчи) должен проводиться на площадке финалов.

1.21.14. Нестандартные или спорные моменты

Любые нестандартные или спорные случаи, не указанные в этих Правилах будут решаться Жюри в соответствии с Общими техническими правилами МФСС и Правилами МФСС по стендовой стрельбе, либо по иному соответствующему Правилу МФСС.

1.21.15. Золотое попадание

Если на последнем этапе (последней серии) медальных матчей команда-победительница матча может быть точно определена математически из общего количества мишеней, по которым уже выстрелили члены команды, до того, как будут выпущены все оставшиеся в матче мишени, матч останавливается и Главный член Жюри объявляет «Золотое попадание».

1.22. Проведение соревнований в упражнении Скит – командные соревнования

Эти требования предоставляют особые Технические правила (Правило 1.22) спортивной дисциплины «С-525, скит - командные соревнования (3 человека x 175 мишеней)» и применяется ко всем категориям (мужчины, женщины, юниоры и юниорки).

Общие процедуры проведения соревнований

1.22.1.1. Состав команды

Команда должна состоять из трёх (3) спортсменов одного и того же региона. Все члены команды должны иметь одинаковый вид соревновательной одежды с отождествлением своего региона (см. Правило 6.20.2.3 Технических правил). В отборе спортсмены носят те же наспинные номера, что и выданные на соревнования в личном зачёте. Новые наспинные номера выдаются на финалах

(медальных матчах) или любой возможной перестрелки, после определения отборочного ранжирования, в соответствии с Правилom 1.22.3.3.

1.22.1.2. Заявки

Регионы могут заявлять одну или несколько команд на одно командное упражнение, в соответствии с Регламентом соревнования. Члены команды могут быть заменены только на зарегистрированных, на соревновании спортсменов не позднее времени завершения первого дня соревнований в личном зачете.

1.22.2. Формат соревнований

Упражнение проходит в два этапа, а именно:

1. Квалификация (этап отбора)

- Состоит из трех (3) обычных раундов соревнования по 25 мишеней в каждом (3 раунда \times 25 = 75 мишеней на спортсмена).
- Всего мишеней на команду $75 \times 3 = 225$ мишеней

2. Этап финала (медальные матчи)

- Состоит из матча за бронзовую медаль и за золотую/серебряную медали.

1.22.3. Квалификация (отбор)

1.22.3.1. Члены команд на этапе отбора группируются жеребьевкой, в соответствии с Правилom 1.11.4. В сформированных группах (по возможности) не должно быть более одного (1) спортсмена из одного и того же региона (муниципалитета).

1.22.3.2. Распределение мест (ранжирование) после отбора и процедура прохождения в финал

- По окончании этапов отбора ранжирование команд в порядке убывания определяется общим результатом трёх (3) членов каждой команды (3 человека по 75 мишеней = 225 мишеней), по Правилу 1.14.5.2. и 1.15.3.
- Если у двух или более команд имеется ничья за любое место с 1-ого по 4-ое, их отборочное ранжирование решается перестрелкой в соответствии с указанным ниже Правилom 1.21.5.1. Если имеется несколько перестрелок, перестрелка(и) за более низкое место проводится первой, после чего проводится перестрелка за более высокое место.
- Если имеет место ничья за 5-ое место и ниже, не разыгрываемые перестрелкой, команды занимают места в соответствии со своими результатами по Правилам 1.14.5.2. и 1.15.3 (равенство командных результатов).

- Лучшие четыре (4) команды проходят к участию в финал (медальных матчах).
- Команды на местах 1 и 2 проходят в матч за золотую/серебряную медали, команды на местах 3 и 4 проходят в бронзовый медальный матч.

1.22.3.3. Присвоение новых наспинных номеров после квалификации и любых возможных перестрелок

- После квалификации (225 мишеней) и любых возможных перестрелок четыре (4) команды, отобравшиеся в финал (золотой/серебряный и бронзовый медальные матчи), получают новые наспинные номера на основе своего окончательного отборочного ранжирования.
- Спортсмены команды на месте 1 получают наспинные номера 1₁, 1₂ и 1₃. Спортсмены команды на месте 2 получают наспинные номера 2₁, 2₂ и 2₃. Спортсмены команды на месте 3 получают наспинные номера 3₁, 3₂ и 3₃, и четвёртая команда получает 4₁, 4₂ и 4₃.
- Наспинные номера должны отображать сокращенное название региона каждой команды.
- Пример наспинных номеров:

МСК	МСК	МСК	ТАТ	ТАТ	ТАТ	СПБ	СПБ	СПБ	КРА	КРА	КРА
1 ₁	1 ₂	1 ₃	2 ₁	2 ₂	2 ₃	3 ₁	3 ₂	3 ₃	4 ₁	4 ₂	4 ₃

1.22.4. Финал (медальные матчи): золотой/серебряный и бронзовый медальные матчи

1.22.4.1. Соревновательные процедуры

- На площадке финалов сначала проходит матч за бронзовую медаль, после него – матч за золотую медаль на площадке финалов.
- Спортсмены или тренеры/представители всех отобравшихся на медальные матчи команд обязаны зарегистрироваться на проверку патронов в обозначенной зоне проверки минимум за тридцать (30) минут до времени начала матча за бронзовую медаль по расписанию. В это же время Жюри также распределит наспинные номера.
- Тренер/представитель каждой команды ответственен за распределение наспинных номеров каждому из членов его команды.
- Спортсмены, участвующие в матче за бронзовую медаль обязаны зарегистрироваться на площадке финалов минимум за пятнадцать (15) минут до времени начала матча.
- Спортсмены, участвующие в матче за золотую медаль обязаны зарегистрироваться во время начала матча за бронзовую медаль.
- Жюри обязано завершить проверки патронов и проверки снаряжения в течение времени регистрации.
- Штраф в одну (1) мишень будет вычтен из значения первой поражённой

мишени первым членом команды, если патроны команды не предоставлены на проверку патронов в обговорённое время (30 минут до времени начала), либо же если члены команды не регистрируются вовремя.

1.22.5. Количество мишеней в финале (медальные матчи)

- В медальных матчах каждый член двух команд последовательно стреляет на каждом из мест 3, 4, 5, 3 и 4 пять (5 серий) по 4 мишеням (2 дуплета). Максимум 20 мишеней, каждому спортсмену, а именно:

1-ая серия - 3 стрелковое место: 1 прямой дуплет и 1 обратный дуплет
 2-ая серия - 4 стрелковое место: 1 прямой дуплет и 1 обратный дуплет
 3- я серия - 5 стрелковое место: 1 прямой дуплет и 1 обратный дуплет
 4-ая серия - 3 стрелковое место: 1 прямой дуплет и 1 обратный дуплет
 5-ая серия - 4 стрелковое место: 1 прямой дуплет и 1 обратный дуплет

- В первой серии стрелковое место 3 спортсмены команды на более высокой позиции (низший наспинный номер) стреляют первыми в порядке наспинных номеров (один за другим), за которыми следуют спортсмены второй команды, выстраивающиеся в линию за спортсменами первой команды, и стреляют вторыми в порядке наспинных номеров.
- Последовательность стрельбы (какая команда стреляет первой) меняется между двумя командами после каждой серии в 4 мишени (2 дуплета), после каждого стрелкового места (пример: во 2-ой серии (стрелковое место 4) 2-я команда стреляет 1-ой, а 1-я команда стреляет 2-ой и так далее).
- После каждой серии (стрелкового места) команда с наибольшим количеством пораженных мишеней из общего счета в 12 мишеней (3 спортсмена x 4 мишени =12) получает 2 очка, а другая команда – 0 очков. Если результаты равны, каждая команда получает - 1 очко.
- Очки каждой серии переносятся в следующую серию.
- Тем не менее, счет (количество пораженных мишеней) каждой серии (стрелкового места) не переносятся в следующую серию. Счет каждой серии (стрелкового места) начинается с нуля.
- Команда первой набравшая шесть (6) очков, побеждает в матче.
- Если по завершении 5-й серии (стрелковое место 4) у двух команд одинаковое количество очков 5:5, то победитель определяется перестрелкой по Правилу 1.22.6.
- После отдачи судьей команды «СТАРТ», либо же после того, как предыдущий спортсмен покинул стрелковое место, следующий спортсмен обязан занять стрелковое место в течении десяти (10) секунд.
- Спортсмен обязан встать на стрелковое место двумя ногами полностью в пределах границ стрелкового места, занять свою позицию, зарядить ружье, принять позицию «ГОТОВНОСТИ» и вызвать дуплет, в требуемой для

стрелкового места последовательности. Максимальное общее время на вызов мишеней (двух дуплетов) на каждом стрелковом месте – тридцать (30) секунд с момента занятия спортсменом стрелкового места.

- Ограничения по времени подготовки должны контролироваться электронным таймером, которым должен управлять судья, выбранный из назначенных судей.

1.22.6. Процедуры перестрелки

1.22.6.1. Перестрелки после квалификации (отбора)

- Стартовые позиции команд в перестрелках после отбора определяются промежуточным отборочным ранжированием каждой команды (команда с наибольшим количеством очков стреляет первой).
- В случае ничьей с максимально возможными результатами, либо же ничьи с равными результатами, которые невозможно разыграть применением правила обратного счёта, порядок стрельбы команд в перестрелках определяется жребием.
- Перестрелки проходят лишь на стрелковом месте 4.
- Тренер каждой команды обязан определить порядок стрельбы трех членов своей команды (кто стреляет первым, вторым и третьим). Порядок стрельбы членов каждой команды на протяжении перестрелки остается неизменным.
- Члены каждой команды с одинаковым количеством очков учувствуют в перестрелке последовательно, один за другим, в обозначенном тренером порядке, а именно:
 - Назначенные стрелять первыми от каждой команды, спортсмены обязаны выстроиться в линию за стрелковым местом 4 и выстрелить по правильному дуплету. Если ничья не разыграна, та же процедура повторяется со вторым назначенным членом каждой команды, стреляющим по обратному дуплету. Если ничья все еще не разыграна, та же процедура повторяется с третьим назначенным членом каждой команды, стреляющим по правильному дуплету. Эта процедура повторяется с назначенными членами команды, стреляющими в меняющемся порядке (по правильному и обратному дуплету) до розыгрыша ничьей
- Пробные выстрелы и показ мишеней перед стрельбой разрешены.

1.22.6.2. Перестрелки после медальных матчей

- Стартовые позиции в перестрелках после медальных матчей определяются наспинными номерами каждой команды (команда с низшим наспинным номером стреляет первой).
- Перестрелки проходят последовательно, начиная со стрелкового места 3, затем 4, затем 5 и так далее, до розыгрыша ничьей.
- Члены каждой команды с одинаковым количеством очков участвуют в перестрелке последовательно, один за другим, в порядке наспинных номеров. Порядок стрельбы членов каждой команды на протяжении перестрелки остается

неизменным.

- Спортсмены с наспинным номером 1 каждой команды обязаны выстроиться в линию за местом 3 и выстрелить по правильному дуплету. Если ничья не разыграна, та же процедура повторяется спортсменами с наспинным номером 2 каждой команды, стреляющими по обратному дуплету, и если ничья сохраняется, то третий член каждой команды с наспинным номером 3 стреляет по правильному дуплету. Если ничья не разыграна, та же процедура продолжается членами команды, стреляющими поочерёдно в порядке наспинных номеров на последовательных стрелковых местах (4, 5, 3 и т.д.), до розыгрыша ничьей.
- В перестрелках после медальных матчей тестовый огонь и показ мишеней спортсменам перед стрельбой не предусмотрены.

1.22.6.3. Ограничение по времени подготовки в перестрелках

- После подачи старшим судьей площадки команды «старт», либо же после того, как предыдущий спортсмен покинул стрелковое место, следующий спортсмен обязан занять стрелковое место в течение десяти (10) секунд.
- Спортсмен обязан встать обеими ногами полностью в пределах границ стрелкового места, занять свою позицию, зарядить ружьё, принять позицию «готовности» и вызвать мишень (дуплет).
- Максимальное общее время на вызов мишени (дуплета) – пятнадцать (15) секунд с момента занятия спортсменом стрелкового места.
- Ограничения по времени подготовки должны контролироваться электронным таймером, которым должен управлять судья, выбранный из назначенных судей соревнований.

1.22.7. Тренерская деятельность

- Во время квалификации (отбора) и финала (медальных матчей) невербальная тренерская деятельность разрешена (Правило 6.2.15).
- Во время медального матча, тренеры могут запросить один (1) тренерский тайм-аут длительностью максимум одну (1) минуту, когда наступает очередь стрелять спортсмену этой команды, во время которого тренер может подойти и поговорить со своими спортсменами на стрелковом месте. В это время другие тренеры могут также подойти и поговорить со своими спортсменами.
- Главный член Жюри (ответственный за проведения финала) должен контролировать время.
- Диктор может давать комментарии во время перерывов.

1.22.8. Неисправности

1.22.8.1. Неисправности в квалификации (отборе)

Неисправности в квалификации (отборе) регулируются в соответствии с Правилom 1.12.

Примечание: во время отбора, если команда снимается с соревнований, ввиду неисправности ружья одного из ее спортсменов, ее финальное ранжирование будет определено общим количеством пораженных мишеней до момента снятия.

1.22.8.2. Неисправности в финале (медальных матчах)

- Если старший судья площадки принимает решение, что неисправное ружье или неисправность ружья или патронов, произошли не по вине спортсмена, спортсмену должны быть даны не более трех (3) минут для ремонта ружья или получения другого утвержденного ружья, либо для замены его патронов. Если это не может произойти в течении трех (3) минут, спортсмен (команда) обязаны сняться с соревнований.
- После устранения неисправности медальный матч должен продолжаться. Если спортсмен (команда) снимается, вторая команда должна быть объявлена победителем.
- Команде позволено максимум две (2) неисправности во время медального матча, включая любые перестрелки, Причем неважно, была ли попытка устранить неисправность.
- Любые правильные мишени при стрельбе, по которым происходит неисправность, объявляются «ПРОМАХОМ», причем неважно, пытался ли спортсмен стрелять.

1.22.9. Протесты

1.22.9.1. Протесты в квалификации (отборе) рассматриваются в соответствии с Правилom 1.17.

1.22.9.2. Протесты в финале (медальных матчах) рассматриваются в соответствии с Правилom 1.18.4.

- Если спортсмен не согласен с решением судьи, относительно «ПОРАЖЕНИЙ» И «ПРОМАХОВ», «НЕПРАВИЛЬНЫХ» или «НЕСТАНДАРТНЫХ» мишеней, он обязан незамедлительно до того, как выстрелят следующие стрелки, поднять руку и сказать «ПРОТЕСТ».
- Судья затем обязан временно приостановить стрельбу и после заслушивания мнений помощников судьи, принять решение. Протест после начала стрельбы следующим спортсменом не принимается.
- Любые иные протесты спортсмена или тренера немедленно рассматриваются Жюри протестов финалов. Решение Жюри протестов финалов окончательно и не может быть оспорено.
- Если протест в финалах по любому вопросу, кроме как по решению судьи относительно «ПОРАЖЕНИЯ», «ПРОМАХА» «НЕПРАВИЛЬНЫХ» или «НЕСТАНДАРТНЫХ» мишеней проигран, применяется штраф в две (2) мишени к последним двум (2) пораженным мишеням спортсмена (команды).

Примечание: при использовании системы VAR, применяются те же правила как в личном зачёте.

1.22.10. Представление медалистов

Обладатели золотых и серебряных медалей выстраиваются в линию в зоне стрельбы вместе с обладателями бронзовых медалей, для официальной фотосъемки и представлений, как и в финалах в личном зачете.

1.22.10.1. Комментирование

Во время этапа финала (медального матча) комментирование (не более 1 минуты) должно происходить по завершении стрельбы на каждом стрелковом месте.

1.22.11. Особое оборудование и представители финала

Подробная информация указана в Правилах 1.18.2.6 и 1.18.2.7.

1.22.12. Производство финалов, музыка и участие зрителей

- Во время этапа финала (медальных матчей) музыка должна играть.
- Технический делегат обязан утвердить музыкальную программу. На медальных матчах восторженная поддержка зрителей приветствуется и рекомендуется.

1.22.13. Тип мишеней

Обычные на квалификацию (отбор) и «флеш»-мишени на финал (медальные матчи). Финал (медальные матчи) должен проводиться на площадке финалов.

1.22.14. Нестандартные или спорные моменты

Любые нестандартные или спорные случаи, не указанные в этих Правилах будут решаться Жюри в соответствии с Общими техническими правилами МФСС и Правилами МФСС по стендовой стрельбе, либо по иному соответствующему Правилу МФСС.

1.22.15. Золотое попадание

Если на последнем этапе (последней серии) медальных матчей команда-победительница матча может быть точно определена математически из общего количества мишеней, по которым уже выстрелили члены команды, до того,

как будут выпущены все оставшиеся в матче мишени, матч останавливается и Главный член Жюри объявляет «Золотое попадание».

Приложение №1

1.23. Рисунки и таблицы

1.23.1. Горизонтальные углы метательных машин

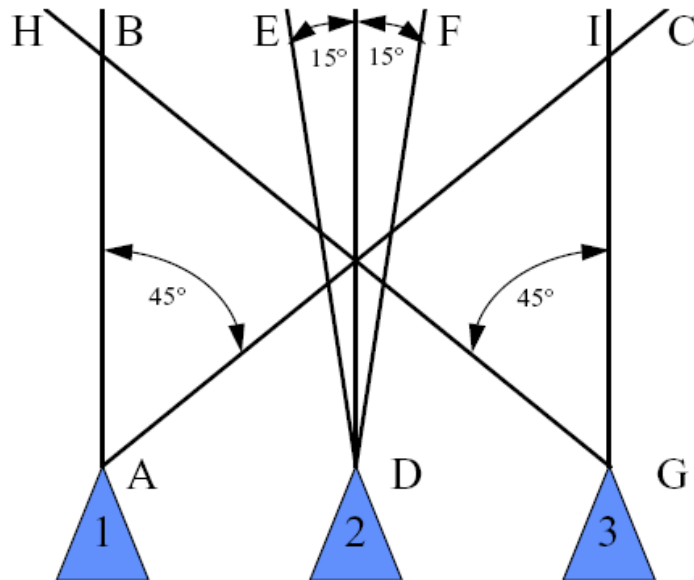

Максимальные горизонтальные углы для первой, второй и третьей метательной машины в каждой группе.

Мишени из машины № 1 должны падать в зону А В С.

Мишени из машины № 2 должны падать в зону D E F.

Мишени из машины № 3 должны падать в зону G H I.

1.23.2. Горизонтальные углы Дубль-Трапа

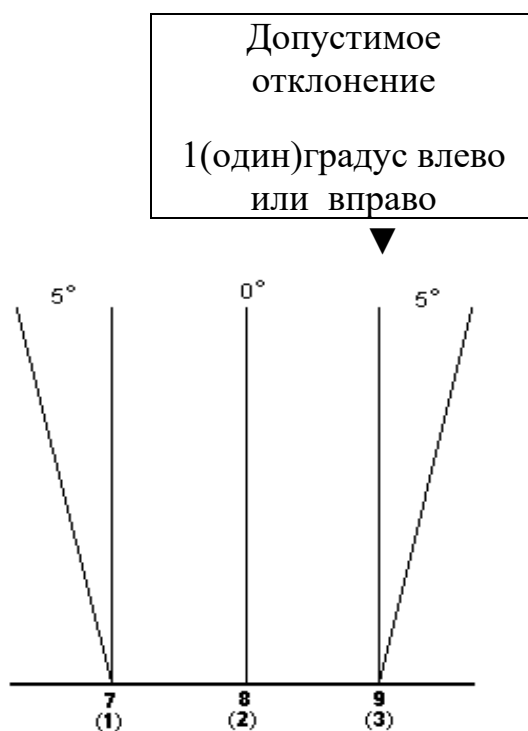

1.23.3 Таблицы установки метательных машин (1 - 9)

Таблица 1

Группа	Номер метательной машины	Направление мишени (градусы)	Высота в 10 м над равниной	Дистанция	Примечание
1	1	25П	2.00м	76 м +/- 1 м	
	2	5Л	3.00м		
	3	35Л	1.50м		
2	4	45П	2.50м		
	5	10П	1.80м		
	6	35Л	3.00м		
3	7	35П	3.00м		
	8	5Л	1.50м		
	9	45Л	1.60м		
4	10	40П	1.50м		
	11	0	3.00м		
	12	25Л	2.60м		
5	13	20П	2.40м		
	14	5П	1.90м		
	15	35Л	3.00м		

Таблица 2

Группа	Номер метательной машины	Направление мишени (градусы)	Высота в 10 м над равниной	Дистанция	Примечание
1	1	25П	3.00м	76 м +/- 1 м	
	2	5Л	1.80м		
	3	35Л	2.00м		
2	4	40П	2.00м		
	5	0	3.00м		
	6	45Л	1.60м		
3	7	45П	1.50м		
	8	0	2.80м		
	9	40Л	2.00м		
4	10	15П	1.50м		
	11	5П	2.00м		
	12	35Л	1.80м		
5	13	35П	1.80м		
	14	5Л	1.50м		

	15	40Л	3.00м		
--	----	-----	-------	--	--

Таблица 3

Группа	Номер метательной машины	Направление мишени (градусы)	Высота в 10 м над равниной	Дистанция	Примечание
1	1	30П	2.50м	76 м +/- 1 м	
	2	0	2.80м		
	3	35Л	3.00м		
2	4	45П	1.50м		
	5	5Л	2.50м		
	6	40Л	1.70м		
3	7	30П	2.80м		
	8	5П	3.00м		
	9	45Л	1.50м		
4	10	45П	2.30м		
	11	0	3.00м		
	12	40Л	1.60м		
5	13	30П	2.00м		
	14	0	1.50м		
	15	35Л	2.20м		

Таблица 4

Группа	Номер метательной машины	Направление мишени (градусы)	Высота в 10 м над равниной	Дистанция	Примечание
1	1	40П	3.00м	76 м +/- 1 м	
	2	10П	1.50м		
	3	30Л	2.20м		
2	4	30П	1.60м		
	5	10Л	3.00м		
	6	35Л	2.00м		
3	7	45П	2.00м		
	8	0	3.00м		
	9	20Л	1.50м		
4	10	30П	1.50м		
	11	5Л	2.00м		
	12	45Л	2.80м		
5	13	35П	2.50м		
	14	0	1.60м		
	15	30Л	3.00м		

Таблица 5

Группа	Номер метательной машины	Направление мишени (градусы)	Высота в 10 м над равниной	Дистанция	Примечание
1	1	45П	1.60м	76 м +/- 1 м	
	2	0	3.00м		
	3	15Л	2.00м		
2	4	40П	2.80м		
	5	10Л	1.50м		
	6	45Л	2.00м		
3	7	35П	3.00м		
	8	5Л	1.80м		
	9	40Л	1.50м		
4	10	25П	1.80м		
	11	0Л	1.60м		
	12	30Л	3.00м		
5	13	30П	2.00м		
	14	10П	2.40м		
	15	15Л	1.80м		

Таблица 6

Группа	Номер метательной машины	Направление мишени (градусы)	Высота в 10 м над равниной	Дистанция	Примечание
1	1	40П	2.00м	76 м +/- 1 м	
	2	0	3.00м		
	3	35Л	1.50м		
2	4	35П	2.50м		
	5	10П	1.50м		
	6	35Л	2.00м		
3	7	35П	2.00м		
	8	5Л	1.50м		
	9	40Л	3.00м		
4	10	45П	1.50м		
	11	10Л	3.00м		
	12	25Л	2.60м		
5	13	25П	2.40м		
	14	5П	1.50м		
	15	45Л	2.00м		

Таблица 7

Группа	Номер метательной машины	Направление мишени (градусы)	Высота в 10 м над равниной	Дистанция	Примечание
1	1	35П	2.20м	76 м +/- 1 м	
	2	5Л	3.00м		
	3	20Л	3.00м		
2	4	40П	2.00м		
	5	0	3.00м		
	6	45Л	2.80м		
3	7	40П	3.00м		
	8	0	2.00м		
	9	40Л	2.20м		
4	10	45П	1.50м		
	11	5П	2.00м		
	12	35Л	1.80м		
5	13	20П	1.80м		
	14	5Л	1.50м		
	15	45Л	2.00м		

Таблица 8

Группа	Номер метательной машины	Направление мишени (градусы)	Высота в 10 м над равниной	Дистанция	Примечание
1	1	25П	3.00м	76 м +/- 1 м	
	2	5П	1.50м		
	3	20Л	2.00м		
2	4	40П	1.50м		
	5	0	3.00м		
	6	45Л	2.80м		
3	7	35П	3.00м		
	8	5Л	2.50м		
	9	45Л	2.00м		
4	10	45П	1.80м		
	11	0	1.50м		
	12	30Л	3.00м		
5	13	30П	2.00м		
	14	10П	3.00м		
	15	15Л	2.20м		

Таблица 9

Группа	Номер метательной машины	Направление мишени (градусы)	Высота в 10 м над равниной	Дистанция	Примечание
1	1	40П	3.00м	76 м +/- 1 м	
	2	0	1.80м		
	3	20Л	3.00м		
2	4	15П	3.00м		
	5	10Л	1.50м		
	6	35Л	2.00м		
3	7	45П	1.60м		
	8	0	2.80м		
	9	30Л	3.00м		
4	10	30П	2.00м		
	11	5Л	2.00м		
	12	15Л	3.00м		
5	13	35П	2.90м		
	14	0	1.60м		
	15	45Л	2.20м		

СПОРТИВНЫЕ ДИСЦИПЛИНЫ, СОДЕРЖАЩИЕ В СВОЕМ НАИМЕНОВАНИИ СЛОВА СПОРТИНГ, СПОРТИНГ-КОМПАКТ, СПОРТИНГ-ДУПЛЕТНАЯ СТРЕЛЬБА

2.1. Общие положения

2.1.1. Настоящая редакция Правил разработана на основе Правил соревнований по спортивным дисциплинам, содержащим в своем наименовании слова «спортинг», «спортинг-компакт» Международной федерации стендовой стрельбы FITASC.

2.1.2. Все спортсмены, тренеры, руководители команд и официальные лица должны знать настоящие и обязаны соблюдать указанные Правила.

2.1.3. Если правило относится к спортсменам, стреляющих с правого плеча, то для спортсменов, стреляющих с левого плеча, Правило меняется на противоположное.

2.1.4. Если конкретно не указано, что правило относится только к мужским или женским дисциплинам, то оно должно применяться в равной степени к мужским и женским дисциплинам.

2.1.5. Специальная информация, содержащаяся в Приложениях, таблицах и рисунках данных Правил, обладает той же силой, что и пронумерованные Правила.

2.1.6. Спортсмены по годам рождения делятся на следующие возрастные группы:

№	Группа	Возраст
1	Юниоры	с 14 до 22 лет
3	Мужчины	с 22 лет
4	Женщины	с 21 лет

Спортсмен может быть допущен к соревнованиям старшей возрастной группы, следующей за той, к которой он относится, если уровень его спортивной квалификации соответствует уровню квалификации старшей возрастной группы, указанной в Положении о соревновании.

Для участия в спортивных соревнованиях спортсмен должен достичь установленного возраста в календарный год проведения спортивных соревнований.

2.2. Безопасность.

2.2.1. Меры безопасности при организации и проведении стрельб

- Зона огня — это территория участка, опасная для людей при проведении стрельб. Проектировщики спортивных сооружений, организаторы стрельб, стрелки должны учитывать, что, по заключению Российского федерального центра судебной экспертизы при Министерстве юстиции РФ (акт экспертизы № 499/9-8 от 27.05.2002 г.), расстояние, опасное для людей при стрельбе из гладкоствольного оружия дробью № 7 1/2, составляет 118 м от дульного среза оружия. Сектор местности, ограниченный по боковым сторонам направлениями выстрелов на дальность менее 118 м, называется зоной огня для стрельбы дробью из гладкоствольных ружей

патронами, разрешенными для всех дисциплин спортинга.

Проникновение людей в зону огня во время стрельбы должно быть полностью исключено.

- На стационарных стрелковых комплексах зона огня должна быть ограждена капитальным забором.
- При проведении стрельб на временных стрелковых площадках должны быть обеспечены меры, исключаяющие проникновение людей в зону огня путем организации охранения, установки знаков на дорогах, запрещающих проезд и проход, табличек с надписями: «ПРОХОД (ПРОЕЗД) ЗАПРЕЩЕН, СТРЕЛЯЮТ», обозначением лентой яркого цвета и т. п.
- Запретная зона — это пространство, расположенное за пределами зоны огня, на котором организаторы стрельб обязаны предотвратить появление посторонних людей во избежание помех для проведения стрельб. Границы запретной зоны определяются исходя из особенностей рельефа местности, степени населенности, посещаемости местности, дальности обзора и наносятся схемы расположения стрелковых площадок.
- В тех случаях, когда запретная зона была организована временно, организаторы обязаны обеспечить снятие с местности всех знаков и ограждений сразу после окончания программы стрельб.
- При организации стрельб по мишеням-тарелочкам непосредственно в охотничьих угодьях участники стрельб приравниваются к охотникам за мелкой дичью и обязаны при стрельбе соблюдать меры безопасности согласно требованиям правил охоты, действующих на данной территории.

В этом случае зона огня не огораживается, не охраняется и не обозначается предупредительными знаками.

- При проникновении в зону огня или опасную зону людей и животных стрельба должна быть немедленно прекращена и приняты соответствующие меры безопасности.
- Ответственность за соблюдение мер безопасности и осуществление руководства по организации охраны, ограждения и обозначения границ зоны огня и зоны безопасности несут лица, на которые оформлены соответствующие разрешительные документы правоохранительными органами.
- Исходя из местных условий, технически возможны меры, фактически сокращающие зону огня как зону, опасную для людей, путем настройки соответствующих траекторий мишеней. Например, путем установки на опасном направлении ограничительных шестов, стенок и других приспособлений, физически ограничивающих поворот стрелка с ружьем в опасную зону, настройки вертикальных траекторий, настройки близких траекторий, по которым применяются

патроны с мелкой дробью (№ 8, № 9) и другие меры. Для сохранения окружающей среды максимально снизить вероятность попадания дроби по деревьям, кустарникам, для чего эти ограничения обозначить сигнальными элементами (флажок, краска, яркая лента и т. п.).

- Во избежание осыпания дроби в зону нахождения людей, транспорта, сооружений, исключая прямое попадание, возможно ограничение зоны стрельбы указанием судьей ориентиров на местности.

2.2.2. Меры безопасности при обращении с оружием

- с ружьем, даже незаряженным, следует обращаться осторожно;
- ружья по территории стрельбища могут переноситься в чехлах (футлярах) или без них; не зачехленные ружья должны быть открытыми (переломленными и незаряженными). Полуавтоматические ружья должны иметь открытые затворы и переноситься стволом вверх или вниз. Вне территории стрельбища ружья должны переноситься в футлярах или чехлах в обязательном порядке;
- если стрелок не пользуется своим ружьем, он обязан поставить его в вертикальное положение в пирамиду для оружия или в специально отведенное для этой цели место, в любой ситуации стрелок обязан обеспечить постоянный контроль за сохранностью своего оружия и патронов;
- запрещается трогать оружие другого стрелка без его разрешения;
- запрещается целиться и умышленно вести огонь по живым объектам животного мира;
- запрещается направлять ружье на человека, такое нарушение может повлечь за собой дисквалификацию и снятие с соревнований;
- стрелок при изготовке к стрельбе должен стоять обеими ступнями в пределах стрелкового места, стрелку запрещается высываться за стойки защитных ограничителей;
- имитация стрельбы (вскидки, поводка) с целью тренировки может проводиться только под наблюдением ответственного лица с соблюдением мер безопасности, например, лицом к капитальной стене или глухому забору при исключении прохода людей перед стрелком;
- запрещается какая-либо стрельба вне программы соревнований на площадках, задействованных для проведения соревнований, до их окончания;
- ни в коем случае стрелок не должен подходить ближе одного метра или входить на стрелковое место, пока предыдущий стрелок его не покинул;
- стрелок не должен покидать стрелковое место раньше, чем откроет ружье, отведет затвор и извлечет патроны или стреляные гильзы из патронника;

- стрелок должен заряжать ружье только на стрелковом месте, при этом ствол ружья должен быть направлен в зону огня, автоматическое ружье должно заряжаться максимум двумя патронами;
- стрелок не должен поворачиваться на стрелковом месте, пока он не раскрыл свое ружье и не извлек патроны (или гильзы) из патронников (пока не разрядил автоматическое ружье), независимо от того, стрелял он или нет;
- стрелку запрещается подбирать мишень, чтобы удостовериться, была ли она поражена или нет;
- во время показа мишеней, при переходах, а также остановках стрельбы стрелок обязан держать свое ружье открытым и незаряженным.

2.2.3. Защита органов слуха является обязательным элементом, входящим в перечень мер обеспечения безопасности при проведении стрельб. Все лица, участвующие в стрельбе и в обеспечении процесса стрельбы, должны иметь и применять средства защиты органов слуха (наушники, «беруши» и т. п.). Любой стрелок, не использующий на площадке средства защиты органов слуха, к стрельбе не допускается.

2.2.4. Участники стрельбы и лица, находящиеся в зоне стрелковых площадок, в обязательном порядке должны надевать защитные очки. Любой стрелок, не использующий на площадке средства защиты органов зрения, к стрельбе не допускается.

2.2.5. Команда «стоп»

- При подаче команды или сигнала «стоп» стрельба должна быть немедленно прекращена, и все спортсмены обязаны разрядить свои ружья и привести их в безопасное положение.
- Ружье не может быть закрытым до подачи команды «старт» для продолжения стрельбы.
- Стрельба может быть продолжена только после команды «старт» или другого сигнала.
- Любой спортсмен, держащий ружье закрытым после подачи команды «стоп» без разрешения старшего судьи, может быть дисквалифицирован.

2.2.6. Команды

- Все команды на стрелковых площадках должны подаваться на русском языке.
- Старший судья или другие официальные лица площадки несут ответственность за подачу команд «старт», «стоп» и другие необходимые команды.
- Старший судья, после подачи команды, обязан убедиться, что команды выполняются и ружья находятся в безопасном положении.

2.3. Требования к стрелковым площадкам и мишеням

2.3.1 Мишени

- Могут быть использованы все типы мишеней: стандартная, миди, мини, бату, флеш, заяц и т. п. (см. приложение № 2.16.1).
- Цвета мишеней выбирается таким образом, чтобы они были как можно лучше различимы на фоне местности, и оговариваются в протоколе технической комиссии.
- Качество мишеней контролирует ГСК соревнований через техническую комиссию.
- При отсутствии заводских сертификатов ГСК оценивает качество мишеней путем их осмотра, замеров, взвешивания и определения их прочности.
- Если во время пристрелки обнаруживается, что качество мишеней может отрицательно повлиять на проведение соревнований, ГСК должна провести работу по выявлению причин и принять все возможные меры по их устранению (см. приложение № 2.16.2. — методические указания).

2.3.2 Метательные машинки, пусковые устройства

- Метательные машинки могут быть ручными, полуавтоматическими, автоматическими и смешанными различных типов. Количество машинок на каждой стрелковой площадке определяется правилами по дисциплинам спортинга.
- Схемы расположения метательных машинок и комбинации их разновидностей регламентируются соответствующими правилами для каждой дисциплины спортинга.
- Метательные машинки могут иметь как ручное, так и дистанционное управление, а также систему запуска с помощью микрофонов.
- При ручном или дистанционном запуске мишень должна вылетать в интервале от 0 до 3 секунд после команды стрелка.
- При запуске с микрофона мишень должна вылетать не позднее, чем через 0,5 секунд.

2.4. Оружие и патроны

2.4.1 Оружие

2.4.1.1 Допустимы все системы гладкоствольного охотничьего или спортивного оружия (за исключением помповых ружей) при условии, что длина их ствола будет равна или превышать 66 см и что калибр будет не более 12-го. Разрешены также полуавтоматические и магазинные модели, если выброс пустых гильз не мешает другим стрелкам. Ружья должны быть заряжены не более чем двумя патронами и только на стрелковом месте, и должны быть разряжены перед выходом со стрелкового места, остановке стрельбы и др. Запрещается устанавливать на оружие фото/видео камеры и прицельные приспособления.

2.4.1.2 Погонные ремни.

Погонные ремни на всех видах ружей запрещены.

2.4.1.3 Замена ружья и его частей.

Замена исправного оружия или его частей, сменных чоков или стволов запрещена на стрелковом месте. В случае неисправности ружья, которое имело место не по вине стрелка, ему может быть разрешено продолжить стрельбу из другого ружья, если он сможет немедленно его получить.

2.4.1.4 Неисправность оружия при стрельбе серии.

При первом отказе ружья, вызванном неисправностью, стрелку объявляется предупреждение, и подача мишени должна быть повторена. стрелок имеет право на одну неисправность в ходе одной и той же серии, начиная со второго инцидента, все мишени, которые стрелком не будут приняты по этой причине, засчитываются как «промах». после второго отказа стрелку дается две минуты на приведение ружья в порядок или его замену. в случае, если невозможно продолжить стрельбу, стрелок должен покинуть свое место в группе и может закончить свою серию в другой группе при наличии в ней свободного места и с разрешения ГСК.

2.4.1.5 Использование одного ружья на двоих.

В спортивной дисциплине Спортинг-компакт запрещено пользоваться во время соревнований или официального чемпионата одним ружьем двоим стрелкам одной группы.

В спортивных дисциплинах «Спортинг», и «Спортинг-дуплетная стрельба» с разрешения ГСК допускается использование одного ружья двумя стрелками. В случае неисправности своего ружья, спортсмен может дострелять серию из ружья другого стрелка с его согласия.

2.4.2 Патроны

2.4.2.1 Патроны, должны быть снаряжены дробью сферической формы, имеющей диаметр не более 2,5 мм с допуском +5%. Максимально допустимый вес снаряда дробью — 28 г. Смесь из дроби с различными характеристиками в одном патроне категорически запрещается. Любые приспособления в патроне для рассеивания дроби запрещены.

2.4.2.2 Применение дымного пороха, трассирующих, самостоятельно заряженных или перезаряженных патронов запрещено.

2.4.2.3 ГСК производит проверку патронов выборочно или по жребию, изымая их у стрелков непосредственно на стрелковой площадке. Изъятие патронов поручается старшему судье площадки. Изъятые для проверки патроны (2 шт.) помещаются в конверты со штампом стрельбища, на них наносится фамилия, имя и наспинный номер стрелка, дата, время, номер площадки. Конверт заклеивается и направляется в ГСК для проверки.

2.4.2.4 Когда стрелковое место оснащено контейнером для сбора мусора, стрелок обязан использовать его для утилизации стреляных гильз. Стрелки с полуавтоматическими ружьями обязаны (если это не приведет к нарушению правил техники безопасности и/или созданию помех другим спортсменам), покидая

стрелковую площадку, собрать свои стреляные гильзы и утилизировать их в контейнере. Несоблюдение этого правила наказывается «ПРЕДУПРЕЖДЕНИЕМ» и может повлечь за собой штраф на одну мишенью

2.4.3 Осечка.

2.4.3.1 На практике в случае осечки не представляется возможным, не задерживая стрельбу, определить, что является дефектным — ружье или патрон.

2.4.3.2 В случае осечки первого или второго ствола мишень может быть повторена, а стрелок получает предупреждение. Стрелок имеет право на один такой случай, начиная со второго аналогичного дефекта в одной серии все мишени, по которым повторится дефект, должны считаться как «ПРОМАХ».

2.4.3.3 При осечке стрелок должен оставаться на своем месте, его ружье должно быть направлено в сторону зоны огня, он не должен открывать его или прикасаться к предохранителю до тех пор, пока не подойдет судья, если стрелок нарушил это правило, он штрафуются промахом, независимо от того, какая по счету это была осечка.

2.4.3.4 Неполноценный выстрел отличается глухим звуком, неполным сгоранием пороха, наличием в стволе различных остатков заряда. Судья может дать повтор мишени (дуплета) по причине неполноценного выстрела, но в случае второго и последующего случаев стрелок штрафуются промахом.

2.4.3.5 Одновременный выстрел двух стволов (сдвоенный выстрел) приравнивается к осечке первого ствола.

2.5. Подготовка и обеспечение соревнований

2.5.1 Организация, проводящая соревнования (Общероссийская спортивная федерация, региональные клубы, региональные спортивные федерации и другие организации, являющиеся членами ОСФ), обязана:

- разработать Положение о соревнованиях и заблаговременно довести его до участников;
- обеспечить необходимые согласования по проведению стрельб с органами МВД и Росгвардии, скоординировать меры по организации безопасности;
- назначить своего представителя, отвечающего за проведение данных соревнований;
- своевременно решить вопросы, связанные с организацией работы транспорта, размещением, питанием, встречей и отправкой участников, материально-техническим обеспечением и медицинским обслуживанием соревнований;
- передать судейской коллегии по ее заявке:
- наспинные номера участников;
- бланки технической и отчетной документации;
- бланки дипломов и грамот;

- медали (жетоны), призы;
- канцелярские принадлежности и технические средства, необходимые для работы судейской коллегии;
- выпустить и распространить афишу соревнований и установить связь со средствами массовой информации;
- если соревнования проводятся с участием иностранных спортсменов, обеспечить иностранных участников разрешениями Росгвардии на ввоз / вывоз оружия из России, его транспортировку и хранение, а также предоставить переводчика.

2.5.2 Руководство стрелкового комплекса обязано:

- при наличии хранилища решить вопросы по обеспечению участников патронами по их предварительным заявкам;
- обеспечить необходимое количество исправных метательных машинок и персонал для их обслуживания с комплектами инструментов, разметку буквенных обозначений метательных машинок на местности;
- иметь планшеты для протоколов стрельб, средства, необходимые для объявления промаха или подачи сигнала судье (клаксоны, свистки, флажки и пр.), бланки протоколов, программы подачи мишеней.
- обеспечить наличие на стрельбище необходимого количества мишеней для обеспечения пристрелки и программы соревнований;
- обеспечить соревнования аудиосистемой с микрофоном для объявлений, музыкального сопровождения (гимны, марши, туши) церемонии открытия и поднятия флагов, награждения победителей и закрытия соревнований, системой связи для оперативного руководства техническими службами и медицинским обслуживанием;
- предоставить ГСК помещения для работы секретариата, компьютер с оператором и множительную технику;
- обеспечить наличие табло и доски объявлений (или щита для вывешивания таблиц результатов, графика стрельб, состава групп, классификационных нормативов и пр.);
- обеспечить наличие ружейных пирамид на стрелковых площадках и в местах отдыха стрелков;
- обеспечить наличие достаточного количества специальной ленты или шнура для ограждения запретных зон и секторов безопасности, необходимых предупреждающих знаков;
- обеспечить наличие государственного флага и флагов организаций (стран), участвующих в соревнованиях;
- организовать питание участников и зрителей на стрелковом комплексе во время проведения стрельб или обеспечить условия для работы выездного блока питания, оборудовать места отдыха спортсменов и зрителей;

- обеспечить наличие отдельной специально отведенной площадки для опробования работы оружия.

2.5.3 Положение о соревнованиях

- Положение о соревнованиях разрабатывается на основании настоящих Правил и является основным документом, определяющим название и статус соревнований, программу соревнований, систему зачета личных и командных результатов, систему награждения, условия приема заявок на участие, время и место проведения жеребьевки, обязательства проводящей стороны, размер стартовых взносов, обязательства участвующих сторон, условия размещения, питания, транспортировки всех категорий участников и другие условия.
- Положение о соревнованиях должно быть утверждено руководством проводящей организации и разослано всем участвующим сторонам не позднее одного месяца до начала соревнований, для международных соревнований, проводимых в Российской Федерации — не позднее шести месяцев.
- Положение о межрегиональных и всероссийских официальных соревнованиях утверждается Министерством спорта Российской Федерации.
- Положение об официальных межмуниципальных соревнованиях и соревнованиях субъекта Российской Федерации утверждается руководством органа исполнительной власти в области физической культуры и спорта субъекта Российской Федерации.
- Положение о всероссийских и межрегиональных соревнованиях, организатором которого является ОСФ, утверждается ОСФ и иными организаторами.

2.5.4 Главная судейская коллегия

ГСК, состоящая из спортивных судей по стендовой стрельбе, проводит соревнования, руководствуясь настоящими Правилами и Положениями о соревнованиях, определяет технические результаты стрельбы, места, завоеванные участниками и командами, организует награждение победителей и призеров, выпускает протоколы результатов, оформляет отчет о проведении соревнований и другую документацию. ГСК утверждается организациями, проводящими соревнования, по представлениям соответствующих судейских коллегий.

2.5.4.1 В состав главной судейской коллегии входят:

- главный судья*;
- первый заместитель главного судьи;
- заместитель главного судьи по техническому обеспечению;
- представитель организации, проводящей соревнования*;
- главный секретарь*;
- секретарь;

- судья-информатор;
- старшие судьи стрелковых площадок*;
- судьи площадок*/боковые судьи;
- операторы компьютерного обеспечения;

При проведении соревнований с небольшим числом участников состав ГСК может быть снижен по своей численности в пределах необходимости (при сокращенном составе ГСК в ее состав должны быть включены должности, отмеченные знаком *).

2.5.4.2 Решения ГСК соревнований являются окончательными. Они могут быть пересмотрены организацией, назначившей ГСК, или вышестоящей спортивной организацией только в случае нарушения судейской коллегией настоящих Правил и Положения о соревновании.

2.5.4.3 Стрелкам, руководителям команд и тренерам запрещено вмешиваться в действия судей или вступать с ними в пререкания.

2.5.4.4 Судьи обязаны предупреждать и пресекать все случаи нарушения Правил соревнований, а особенно мер безопасности.

2.5.4.5 Судьи не имеют права помогать стрелку или давать ему советы при выполнении программы стрельб.

2.5.4.6 Судьи при исполнении своих обязанностей должны носить бэйдж с фамилией, именем, отчеством и должностью.

2.5.4.7 Руководители команд и тренеры не могут выполнять обязанности судей на тех соревнованиях, в которых участвуют их стрелки и команды (им могут быть поручены обязанности по оказанию помощи в решении организационных вопросов).

2.5.5 Права и обязанности членов ГСК

2.5.5.1 Главный судья соревнований.

Главный судья является руководителем соревнований и обеспечивает их проведение в соответствии с настоящими Правилами и Положением о соревнованиях. Он обязан:

- до начала соревнований совместно с представителем организации, проводящей соревнования, проверить состояние стрелкового комплекса и его соответствие требованиям настоящих Правил, места размещения участников и судей, обеспечение мер безопасности и сохранности оружия и боеприпасов;
- утвердить пофамильно старших судей площадок, состав секретариата, провести семинар судей до начала соревнований по основным разделам Правил, ознакомить судей с Положением о соревнованиях;
- провести организационное совещание ГСК и представителей команд;
- установить порядок торжественного открытия и закрытия соревнований, а также награждения победителей и призеров;

- во время самих соревнований осуществлять общее руководство работой судейской коллегии;
- вносить на рассмотрение ГСК и жюри поступившие протесты и принимать по ним решения;
- на итоговом совещании ГСК объявить судьям оценки их работы;
- в трехдневный срок после окончания соревнований представить отчет в организацию, проводившую соревнования.
- Главный судья имеет право:
 - принимать решение об отмене или переносе соревнований (по согласованию с проводящей их организацией), если по каким-либо причинам их невозможно провести в соответствии с Правилами и Положением или с соблюдением мер необходимой безопасности;
 - в случае крайней необходимости (по причинам, связанным с безопасностью, механическими поломками, плохой видимостью, экстремальными погодными условиями или другими вынужденными задержками) поставить вопросы об изменении программы и распорядка соревнований;
 - отстранять от работы судей, не справляющихся со своими обязанностями;
 - отменять решения судей, противоречащие требованиям Правил и Положений о соревнованиях (кроме правильно оформленного и объявленного результата стрельбы).
- В отсутствие главного судьи его обязанности исполняет и его правами пользуется первый заместитель главного судьи.

2.5.5.2 Заместитель главного судьи по техническому обеспечению.

Заместитель главного судьи по техническому обеспечению подчиняется главному судье, он обязан:

- проверить стрелковый комплекс на предмет соответствия требованиям Правил соревнований и соблюдения мер безопасности;
- проверить ассортимент мишеней, их качество, обеспеченность мишенями всей программы
- пристрелки и соревнований;
- проверить наличие метательной техники и ее готовность;
- проверить наличие и правильность составления программ стрельб для стрелковых площадок и стрелковых мест;
- возглавить работу технической комиссии, оформить акт о принятии траекторий полетов на стрелковых площадках и представить его главному судье;
- провести совместно с руководителем стрельбища инструктаж технического персонала,
- проверить наличие и достаточность инструмента для оперативного ремонта техники, обеспечивающей стрельбы;

- в процессе проведения стрельб проводить регулярную проверку всей системы ограждения, предупреждения и патрулирования по границам зоны огня и запретной зоны;
- принимать оперативные меры по устранению неполадок техники по ходу проведения стрельб;
- своевременно информировать главного судью и представителя организации, проводящей соревнования, о технических неполадках, остановках стрельбы, принятых мерах;
- по окончании соревнований дать общую оценку их технического обеспечения и предложить главному судье и организаторам меры по улучшению работы стрелкового комплекса;

2.5.5.3 Главный секретарь соревнований.

Главный секретарь подчиняется главному судье, отвечает за организацию работы секретариата. Он обязан:

- разработать и передать исполнителям форму учета результатов соревнований для занесения ее в компьютер и оформления сводного табло результатов;
- распределить работу среди членов секретариата и провести соответствующий инструктаж;
- обеспечить получение секретариатом от организации, проводящей соревнования, бланков документов, наспинных номеров, медалей, жетонов, призов, средств машинописи, канцелярских и иных принадлежностей, необходимых для проведения соревнований;
- проверить наличие и исправность компьютерной и множительной техники, необходимых программ и специалистов;
- составить рабочий график с указанием начала тренировочных и зачетных стрельб, времени открытия и закрытия соревнований, времени награждений, совещаний и других мероприятий и утвердить их у главного судьи;
- обеспечить проведение жеребьевки, заполнение протоколов стрельб, составление графиков стрельб, списков групп и доведение их до сведения участников. При проведении всероссийских и международных соревнований в ходе жеребьевки внести поправки в составы групп, чтобы стрелки команд, городов, стран были распределены по разным группам;
- обеспечить ежедневное подведение итогов стрельб в ходе соревнований, обеспечить необходимой информацией представителей команд, прессу, радио и телевидение;
- обеспечить оформление и комплектацию в необходимом количестве экземпляров итоговых результатов стрельб, протоколов, заседаний судейской коллегии, материалов по протестам, актов установления рекордов, выполнения нормативов и других документов и представить их на утверждение главному судье;

- обеспечить подготовку дипломов, грамот, медалей, жетонов и призов для вручения при награждении;
- участвуя в церемониях награждения и закрытия соревнований, объявлять итоги спортивной борьбы и результаты победителей и призеров в личном и командном первенстве;
- представлять главному судье справки с оценкой работы членов секретариата;
- подготовить отчет судейской коллегии по итогам соревнований;
- обеспечить сдачу по окончании соревнований полученного имущества для обеспечения проведения соревнования.

2.5.5.4 Секретарь соревнований.

Секретарь подчиняется главному секретарю, выполняет работу по его указаниям, руководит работой оператора компьютерного обеспечения и судьи-информатора. Он обязан:

- составить список участников в соответствии с заявками и передать его для внесения в компьютер;
- обеспечить проведение жеребьевки, составление и распечатку списка стрелковых групп и графика стрельб;
- довести сведения о жеребьевке и график стрельб до участников и организаторов соревнований;
- обеспечить нанесение на сводное табло фамилий, результатов и других сведений об участниках и одновременное занесение этих данных в компьютер;
- заполнить протоколы стрельб в соответствии с жеребьевкой и графиком стрельб, укомплектовать их по стрелковым площадкам;
- выдать старшим судьям стрелковых площадок планшеты, авторучки, комплекты документации (протоколы стрельб, графики стрельб, составы групп);
- организовать движение протоколов стрельб с площадок к сводному табло и компьютеру;
- периодически сверять данные компьютера и табло результатов;
- к концу соревнований организовать оперативное получение данных о возможных перестрелках, исключить задержки поступления протоколов стрельб;
- своевременно подготовить протоколы для проведения перестрелок;
- обеспечить заполнение дипломов для награждения;
- подготовить выписки результатов для объявления на закрытии соревнований победителей и призеров для награждения;
- подготовить и подписать у главного судьи и главного секретаря документы о выполнении нормативов спортсменами;
- представить на подпись главному судье и главному секретарю итоговые протоколы соревнований, обеспечить их размножение, комплектацию и вручение представителям команд по окончании награждения победителей.

2.5.5.5 Старший судья площадки.

Старшими судьями площадок назначаются судьи, имеющие судейскую категорию по стендовой стрельбе.

Старший судья должен знать правила стрельбы, инструкцию по безопасности, быть опрятно одетым и уметь вежливо, тактично, но твердо объявлять о своих решениях и замечаниях.

Старший судья обязан:

- своевременно явиться на инструктаж перед началом стрельб к главному судье;
- получить в секретариате комплект протоколов, а также график стрельбы, списочный состав стрелковых групп, которые должен вывесить на видном месте на подходе к площадке.
- следить за отметками в графике об отстрелявших группах;
- явиться на стрелковую площадку заблаговременно, проверить наличие необходимого количества мишеней в бункерах и резерва мишеней, наличие на площадке программ подачи мишеней для оператора, старшего судьи и на стрелковых номерах, принять необходимые меры при их отсутствии, проверить работу площадки (пробным пуском каждой из мишеней);
- в случае обнаружения неполадок в работе оборудования на площадке обеспечить их своевременное устранение;
- обеспечивать соблюдение мер безопасности на стрелковой площадке, в зоне огня и на участке, прилегающем к стрелковой площадке, принимать меры против помех стрелкам со стороны зрителей, прессы, не допускать нахождения посторонних лиц на площадке во время стрельбы;
- в случае наличия на стрелковых номерах близких или встречных мишеней и изменения погодных условий, при которых осколки от мишеней могут попасть в зону нахождения стрелков и зрителей, обязан предупреждать стрелков и зрителей о падающих осколках;
- соблюдать график стрельб, не допуская непроизводительных потерь времени при смене групп стрелков;
- перед началом каждой серии громко и отчетливо вызвать стрелков и проконтролировать правильность их расстановки по стрелковым местам, к опоздавшим применять санкции согласно данным Правилам;
- показать мишени в соответствии с Правилами для каждой спортивной дисциплины (организаторы соревнований самостоятельно принимают решения о регламенте показа мишеней перед сериями);
- при заявленном протесте действовать строго в соответствии с Правилами, контролировать внесение соответствующих отметок в протокол;
- принимать решения о результатах выстрелов, объявляя промах отчетливо, голосом или клаксоном и поднятием руки; в случае необходимости быстро и четко

выяснять мнение судьи площадки и объявлять окончательное решение; в случаях, когда имеются сомнения в правильности оценки результата выстрела, использовать свое право на повторную подачу мишени;

- объявлять о замечаниях стрелкам и наложении санкций корректно и коротко;
- контролировать подачу мишеней по программе, фиксировать правильность траектории полетов мишеней, громко и четко объявлять о неправильном полете;
- во всех случаях, если требуется остановить стрельбу, объявляется команда «стоп», судья должен убедиться в том, что стрелок остановил стрельбу и открыл ружье, после чего объяснить (если стрелок потребует) причину остановки и только после этого дать разрешение на продолжение стрельбы командой «продолжить стрельбу». в случае остановки стрельбы на площадке по каким-либо причинам принять меры по организованному перемещению стрелков и судей с площадки (предварительно убедившись, что ружья стрелков разряжены), о чем сообщить главному судье;
- в случае использования стрелком полуавтоматического оружия судья должен убедиться, что спортсмен заряжает ружье только двумя патронами, после команды «стоп» стрелок должен извлечь патроны из патронника, затвор при этом должен быть открытым (находиться в заднем положении);
- в случае неудовлетворительной работы техники принять меры к вызову соответствующих специалистов, объявив стрелкам, как они должны действовать, пока устраняют неисправность;
- если стрелок не произвел выстрела по поданной по его команде мишени, немедленно подойти к стрелку, и если стрелок не трогал предохранитель и держит ружье, не раскрывая (не отводя затвор), взять у него ружье, попробовать снять с предохранителя, затем направить стволы в зону огня, приложиться и нажать на спусковой крючок, после чего принять решение в соответствии с Правилами, о котором объявить стрелку, и дать указание судье на протоколе о записи в протокол;
- при неполноценном выстреле, при затяжном выстреле, при разрушении гильзы и т. п. принять меры к проверке, не остались ли в канале ствола не выброшенные части патрона, если это не сделал сам стрелок;
- контролировать поведение стрелков и судей на площадке, объявлять порядок стрельбы,
- переходы, оглашать результаты стрельб при переходах, при наличии табло результатов контролировать фиксирование результатов на табло;
- при обнаружении на стрелковой площадке бесхозных оружия или патронов принять меры к сдаче их на хранение в порядке, определенном внутри объектовой инструкцией стрелкового комплекса;
- по окончании серии дать команду «серия окончена, стрелкам не уходить с площадки», проконтролировать подсчет результатов, громко объявить результаты,

объявить о назначении стрелков на судейство (если это предусмотрено регламентом соревнований), обеспечить подписание протокола и затем передачу его в секретариат;

- после выполнения программы соревнований по графику доложить об этом главному судье, выяснить, будет ли продолжаться работа площадки для проведения перестрелок, и сообщить об этом судьям площадки и оператору, назначив время готовности;
- навести порядок на площадке (убрать стреляные гильзы, мусор в соответствующие емкости, обеспечить сохранность пульта, отключить площадку);
- если предусматривается на этой площадке перестрелка или продолжение соревнований на следующий день, судья должен убедиться в подготовленности площадки;
- после полного окончания стрельб сдать планшет, ручку, клаксон, программы;
- после окончания дня соревнований обязан представить в письменном виде в судейскую коллегия (заместителю главного судьи по техническому обеспечению) замечания по работе оборудования (приблизительное количество рваных мишеней, отказы машинок и электрической части, наличие необходимого инвентаря на площадке и его состояние);
- при несчастном случае принять меры по экстренной медицинской помощи, записать фамилии свидетелей, зафиксировать схему происшествия.

2.5.5.6 Судья площадки.

Судья площадки должен знать правила стрельбы, инструкцию по безопасности, порядок заполнения протокола.

Судья площадки обязан:

- являться на инструктаж до начала стрельбы и по ее окончании, следить за соблюдением мер безопасности стрелками и другими лицами в пределах стрелковой площадки и вблизи неё;
- определять правильность подачи мишеней, результат выстрела, фиксировать промах поднятием руки, высказывать свое мнение по задаваемому старшим судьей вопросу;
- вести протокол стрельбы или табло результатов, объявлять по команде старшего судьи количество промахов при переходах, подписывать протокол по окончании серии;
- выполнять указания и поручения старшего судьи площадки, касающиеся организации стрельбы и обеспечения мер безопасности, неотложного вызова специалистов при неполадках техники; по вызову при необходимости членов ГСК, передаче заполненных протоколов в секретариат, неотложному вызову медицинской помощи, сдаче бесхозного оружия и патронов на хранение и другие указания, касающиеся организации стрельб;

- по окончании основной программы стрельб боковой судья обязан оказать помощь в наведении порядка на площадке, выяснить у старшего судьи необходимость обеспечения перестрелок и быть готовым проделать необходимую работу.

2.5.5.7 Судья-информатор.

Судья-информатор должен пройти инструктаж по безопасности и порядку проведения стрельб.

Судья-информатор обязан сразу после окончания стрельбы очередной группы доставлять протоколы к табло результатов и после занесения результатов на табло доставить протокол к компьютеру, оказывать помощь секретарю в заполнении табло и сверке результатов, подготовке к награждению, комплектации итоговых материалов.

2.5.6. Жюри

Жюри создается для окончательного решения спорных вопросов, в его состав включаются главный судья, представитель проводящей организации, главный секретарь, заместители главного судьи, наиболее опытные и имеющие категории старшие судьи площадок. Состав жюри не менее трех и не более пяти человек (из них не менее трех аттестованных судей). Обязательными членами жюри являются главный судья и представитель проводящей организации. Состав жюри утверждается на совместном заседании ГСК, представителей проводящей организации и участвующих организаций. Руководит работой жюри главный судья соревнований. Решения жюри принимаются большинством голосов и протоколируются.

Решение жюри вступает в силу с момента подписания протокола главным судьей соревнований.

2.5.7. Техническая комиссия

2.5.7.1 Техническая комиссия назначается организацией, проводящей соревнования, или главным судьей. В техническую комиссию включаются заместитель главного судьи по техническому обеспечению, технические специалисты стрелкового комплекса, представитель от проводящей организации, наиболее квалифицированные судьи, специалисты клубов — участников соревнований, имеющие большую практику в настройке полетов. Возглавляет работу технической комиссии главный судья или его заместитель по техническому обеспечению. Главный судья или его заместитель инструктирует техническую комиссию в соответствии с Правилами соревнований и Положением о соревнованиях. Состав технической комиссии — от трех до пяти человек. По итогам работы технической комиссии составляется акт, который утверждает главный судья

соревнований. Акт сдается главному секретарю и прилагается к итоговой документации.

2.5.7.3 Техническая комиссия принимает программы и траектории мишеней, которые к началу ее работы подготовлены техническими специалистами стрелкового комплекса. При необходимости комиссия вносит изменения в условия стрельб по траекториям мишеней, расположению метательных машинок и стрелковых номеров, ассортименту мишеней и т. д., в соответствии с правилами.

2.5.7.4 Техническая комиссия руководствуется правилами соревнований с учетом задач данных соревнований. При проведении массовых соревнований с большим числом малоквалифицированных участников траектории должны настраиваться с учетом их доступности по степени сложности такой категории участников.

2.5.8 Обязанности стрелков — участников соревнований

Стрелки обязаны:

- знать и соблюдать Правила соревнований;
- прослушать дополнительный инструктаж по технике безопасности, ознакомиться с инструкцией по технике безопасности, о чем расписаться в соответствующем журнале;
- самостоятельно следить за очередностью стрельбы, к началу серии иметь оружие, достаточное количество патронов и необходимый инвентарь;
- знать и неукоснительно соблюдать требования безопасности в обращении с оружием и патронами;
- являться на открытие и закрытие соревнований в опрятной одежде или клубной форме;
- иметь разрешительные документы на оружие, обеспечивать сохранность своего оружия и патронов;
- иметь оружие и достаточное количество патронов, необходимый инвентарь и средства защиты (наушники, очки и пр.);
- выполнять все распоряжения старшего судьи площадки и ГСК, касающиеся выполнения Правил и Положения о соревнованиях;
- не покидать по окончании серии стрелковую площадку до объявления результатов и подписания протокола;
- участвовать в судействе в качестве боковых судей по назначению старшего судьи площадки;
- не покидать стрелкового места без разрешения старшего судьи во время серии стрельбы;
- не допускать разговоров и эмоциональных высказываний во время серии стрельбы;

- при получении замечаний, предупреждений, штрафов соблюдать этику поведения и порядок подачи протестов;
- соблюдать экологические требования на спортивных комплексах (выбрасывать отстрелянные гильзы в специально отведенные емкости; мусор, бумагу и прочие отходы, промасленные материалы, масляные, химические отходы, остатки пищи убираются в мусорные контейнеры).

2.5.9 Обязанности представителя команды

Представитель команды обязан:

- в случае сокращения числа участников своей команды, заявленных для размещения, питания и т. п., своевременно сообщить организаторам об этом для снятия брони на проживание и других услуг; аналогично поступить в отношении выданных ранее сведений по обеспечению обратного отъезда участников;
- оформить заявку с указанием полного названия клуба, фамилии, имени стрелков, их спортивных разрядов, командном и личном зачетах; пройти мандатную комиссию, внести установленные взносы, получить наспинные номера стрелков, довести до сведения стрелков результаты жеребьевки, график стрельб;
- обеспечить прохождение стрелками инструктажа по технике безопасности и лично убедиться, что стрелки его освоили, проверить наличие подписей стрелков в соответствующем журнале;
- обеспечить явку спортсменов на открытие и закрытие соревнований в опрятной одежде или клубных костюмах;
- оказать помощь в обеспечении стрелков качественными патронами;
- оказывать помощь стрелкам в соблюдении графика стрельб;
- не вмешиваться в действия судей на стрелковых площадках, способствовать соблюдению стрелками Правил и Положения о соревнованиях;
- своевременно и в соответствии с Правилами оформлять протесты, не мешая при этом стрелкам в выполнении программы стрельб;
- по окончании соревнований получить итоговый протокол, обеспечить оплату расходов организаторам, принять меры к сохранности и доставке переходящих призов.

2.6. Стрелковые дисциплины и порядок их выполнения

2.6.1 Спортивные соревнования проводятся в спортивных дисциплинах, включенных во Всероссийский реестр видов спорта по следующим программам:

Наименование спортивной дисциплины	Количество мишеней
Спортинг	

СП-100, Спортинг	100
СП-200, Спортинг	200
СП, спортинг - командные соревнования	300/600 мишеней (3 человека х 100/200 мишеней; (мужчины))
СП, спортинг - командные соревнования	200/400 мишеней (2 человека х 100/200 мишеней; (женщины, юниоры))
Спортинг-компакт	
СПК-100, Спортинг-компакт	100
СПК-200, Спортинг-компакт	200
СПК, спортинг-компакт - командные соревнования	300/600 мишеней (3 человека х 100/200 мишеней; (мужчины))
СПК, спортинг-компакт - командные соревнования	200/400 мишеней (2 человека х 100/200 мишеней; (женщины, юниоры))
Спортинг-дуpletная стрельба	
СПД-100, Спортинг-дуpletная стрельба	100
СПД-200, Спортинг-дуpletная стрельба	200
СПД, спортинг - дуpletная стрельба - командные соревнования	300/600 мишеней (3 человека х 100/200 мишеней; (мужчины))
СПД, спортинг - дуpletная стрельба - командные соревнования	200/400 мишеней (2 человека х 100/200 мишеней; (женщины, юниоры))

Программы по каждому упражнению:

Упражнение и число мишеней в серии	Количество мишеней	
	Личное первенство, мужчины	Личное первенство, женщины
Спортинг (25 мишеней)	100	100
Спортинг	200	200

(25 мишеней)		
Спортинг-компакт (25 мишеней)	100	100
Спортинг-компакт (25 мишеней)	200	200
Спортинг-дуплетная стрельба (50 мишеней)	100	100
Спортинг-дуплетная стрельба (50 мишеней)	200	200

При проведении командных соревнований по отдельным дисциплинам состав каждой команды для категорий:

Мужчины – 3 (три) спортсмена.

Женщины, Юниоры – 2 (два) спортсмена.

Для таких команд определяются занятые места, проводится награждение победителей и призеров.

Итоги в командных видах программы подводятся по наибольшей сумме пораженных мишеней, набранных всеми участниками команды в квалификации.

2.6.2 Пристрелка

2.6.2.1 Пристрелка может осуществляться на площадках, подготовленных для проведения соревнований по спортинг-компакту. Однако в них могут быть внесены изменения во время проверки членами Технической Комиссии.

Программы стрельбы, используемые во время пристрелки, должны отличаться от программ, используемых на соревнованиях.

2.6.2.2 Пристрелка на площадках, подготовленных для проведения соревнований по спортингу и спортинг-дуплетной стрельбе, запрещается.

2.7 Мишени и дуплеты

2.7.1. Мишени

2.7.1.1 Одиночная мишень

- Одиночная мишень обозначается в программе одной буквой.
- На каждую одиночную мишень стрелок может израсходовать два патрона.

2.7.1.2 Мишень считается «пораженной»:

- Если она была подана в соответствии с правилами, по ней произведен выстрел и от нее отделился после выстрела видимый осколок или она была частично или полностью разрушена. Это распространяется также на мишени «флеш».

- Объявление о поражении мишени необязательно.

2.7.1.3 Мишень объявляется как «промах»:

- Если она не была поражена (от нее не отделился ни один видимый осколок).
- Если мишень «пылила» или отклонилась после выстрела, но не было осколка.
- Если она была подана в соответствии с правилами, но стрелок по ней не смог выстрелить «по своей вине»: ружье оказалось на предохранителе, ружье не было заряжено, не взведены курки, стрелок недостаточно отпустил спусковой крючок ружья для производства второго выстрела, стрелок не смог нажать на спусковой крючок.
- Если стрелок сделал непроизвольный выстрел после своей команды на подачу мишени и мишень успела вылететь (если непроизвольный выстрел произошел до команды и вылета мишени, стрелку объявляется «предупреждение»).
- Если стрелок необоснованно не стрелял по правильной мишени.
- Если произошла неисправность ружья или патрона и стрелок открыл ружье или коснулся рукой предохранителя (неисправность не засчитывается и не вносится в протокол без выяснения причины отсутствия выстрела).
- Если стрелок имел в данной серии одну неисправность ружья или патрона и произошли последующие неисправности.
- Если стрелок должен был первый выстрел сделать мимо мишени, но первым выстрелом разбил ее.

2.7.1.4 Правильная мишень. Неправильная мишень.

- «Правильная мишень» — это целая мишень, поданная по команде стрелка в соответствии с настоящими правилами.
- «Неправильная мишень» — это термин, обобщающий все случаи, при которых стрелок не получил возможность сделать выстрел по мишени, предусмотренной программой, или имели место отклонения в чем-либо от норм, касающиеся подачи мишени, предусмотренных настоящими правилами;
- Все мишени, объявленные как неправильные, повторяются и перестреливаются независимо от того, стрелял по ним спортсмен или нет.
- Стрелок не должен стрелять по мишени, если судья успел объявить команду «стоп». За выстрел после объявления судьи стрелку объявляется предупреждение. Если стрелок выстрелил по неправильной мишени, а судья не дал команду «стоп» (из-за того, что мишень неправильная), то результат не фиксируется, мишень повторяется, но замечание стрелку не делается.

2.7.1.5 Мишень объявляется неправильной и повторяется в случаях:

- Вместо одной пущено две и более мишеней;
- Мишень подана иного цвета;
- Мишень разбилась о препятствие до выстрела;
- Мишень подана не той машинкой, которая предусмотрена программой;

- Произошло резкое изменение траектории полета или движения мишени (оценивает только старший судья площадки);
- Подана частично разрушенная мишень;
- Мишень подана до команды стрелка;
- Мишень подана с задержкой более 3 секунд, при этом, если судья не сказал: «стоп», а стрелок опустил ружье и поднял руку.

2.7.1.6 Особенности повторения мишеней в отдельных ситуациях:

- Одиночная мишень разбилась о препятствие после первого выстрела — мишень повторяется для определения результата второго выстрела, первый выстрел производится мимо мишени;
- Стрелок не смог сделать второй выстрел по мишеням из-за неисправности ружья — мишень повторяется, однако, если это вторая неисправность и более в одной серии — мишень не повторяется, и объявляется «промах»;
- Если после первого выстрела стрелок не разбил мишень, а второй выстрел не смог сделать из-за неисправности ружья или патрона, но не более одной неисправности — мишень повторяется, а стрелок имеет право разбить ее только вторым выстрелом (первый выстрел он должен сделать мимо мишени);
- Если другой участник соревнований выстрелил по этой же мишени, мишень повторяется, а стрелку, нарушившему порядок стрельбы, объявляется предупреждение, а при повторении — штраф на одну мишень или более строгие санкции по усмотрению ГСК;
- Судья может дать команду «повторить мишень», если стрелку явно помешали, или судья по какой-либо причине не может принять окончательное решение, влияющее на результат стрелка.

2.7.1.7 Непогода.

Мишень не может быть объявлена как «неправильная мишень» из-за погодных условий.

В спортивной дисциплине «Спортинг» траектории, принятые в хорошую погоду, могут корректироваться ГСК в зависимости от особых изменений погодных условий.

После принятия ГСК измененной траектории, старший судья не может объявить «нет мишени» из-за воздействия на мишень ветра или непогоды за исключением следующих случаев:

- а) мишень не появляется;
- б) траектория мишени, по мнению судьи, опасна.

2.7.1.8 В дисциплине Спортинг-компакт положение «Нет Мишени» не объявляется, когда стрелку видны мишень или части мишени другой стрелковой площадки.

2.7.1.9 Ограничения зоны поражения мишеней

- Если из-за особенностей местности или по решению ГСК любая разновидность мишеней пускается по траектории, окончание которой доходит до преграды, то на эту траекторию должно быть введено ограничение путем установки ориентира или путем объявления ориентиром этой естественной преграды (например, крона дерева, куст и т. п.). Ни в каком случае не должна допускаться спорная ситуация, когда нельзя достоверно определить, разбилась ли мишень о преграду или от выстрела. Не рекомендуется устанавливать ориентиры, которые допускают спорные ситуации.
- Границей зоны поражения мишени является точка пересечения линии, проведенной как продолжение оси ствола ружья с данного стрелкового места с траекторией движения мишени.
- Ограничения зоны поражения мишеней объявляются перед началом каждой серии. Во избежание спорных ситуаций для определения достоверности поражения мишени судья в момент выстрела должен находиться за спиной стрелка.
- Если мишень не достигла контрольного ориентира, она считается неправильной и перестреливается.

2.7.2 Дуплеты

На каждый дуплет стрелок имеет право израсходовать два патрона.

Во всех дисциплинах, за исключением спортинг-компакта, разрешается израсходовать оба патрона на одну мишень, результат засчитывается по факту.

2.7.2.1. Сигнальный дуплет.

Две мишени, поданные одной или двумя разными метательными машинками, причем первая подается по команде стрелка, а вторая — по звуку выстрела по первой мишени, в течение времени от 0 до 3 секунд.

Сигнальный дуплет подается в той последовательности, которая указана в программе.

2.7.2.2 Сигнальный дуплет повторяется для определения результатов выстрелов по двум мишеням:

- если две мишени вылетели одновременно;
- если первая мишень неправильная;
- если первая мишень неправильная, но стрелок по ней выстрелил, на выстрел подана вторая мишень, и он по ней стрелял (результат не фиксируется);
- первая мишень правильная, но стрелок по ней не стрелял по причине, не влекущей оценку как промах;
- если ружье сдвоило (результат не фиксируется, записывается неисправность).

2.7.2.3 Сигнальный дуплет повторяется для определения результата выстрела по второй мишени, при этом стрелок должен сделать два выстрела и только второй выстрел по мишени № 2;

- Стрелок не сделал выстрел по первой мишени по своей вине — решение «первая промах, повторить»;
- Стрелок сделал выстрел по правильной мишени, а вторая мишень неправильная — решение «первая (бита, промах), повторить»;
- Стрелок не смог выстрелить по первой мишени по причине второй и более неисправностей ружья или патрона в серии решение — «первая промах, повторить»;
- Стрелок сделал промах по первой мишени, и она столкнулась со второй до второго выстрела — решение «первая промах, повторить»;
- Стрелок разбил первую мишень, а вторая разбилась об осколки первой до второго выстрела — решение «первая бита, повторить»;
- Если стрелок сделал произвольный выстрел после своей команды и вылета мишени и по повторной мишени не стрелял — решение «первая промах, повторить»;
- Стрелок разбил обе мишени одним выстрелом, — решение «первая промах, повторить» (только для спортинг-компакта).

2.7.2.4 Сигнальный дуплет не повторяется:

- Если стрелок не поразил первым выстрелом первую мишень, а вторым поразил обе мишени — решение «дуплет» (кроме спортинг-компакта);
- Стрелок не смог выстрелить по второй мишени по причине второй и более неисправностей ружья или патрона в серии — решение «первая (бита, промах), вторая промах»;
- Стрелок разбил первую мишень, а вторая мишень разбилась об осколки первой после второго выстрела — решение «первая бита, вторая промах»;
- Стрелок сделал промах по первой мишени, и она столкнулась со второй после второго выстрела — решение «промах, промах».

2.7.3. Синхронный дуплет.

Определение синхронного дуплета.

Две мишени подаются одновременно одной или двумя метательными машинками.

Стрелок имеет право стрелять синхронный дуплет в любом порядке.

2.7.3.1 . Если обе мишени поражены одним выстрелом, они засчитываются как «ДУПЛЕТ» (кроме спортинг-компакта).

2.7.3.2 Если стрелок необоснованно не стрелял по синхронному дуплету, то обе мишени объявляются как «ПРОМАХ».

2.7.3.3 Если стрелок необоснованно не стрелял по одной из мишеней синхронного дуплета, то она засчитывается как «ПРОМАХ».

2.7.3.4 Синхронные дуплеты повторяются для определения результатов обоих выстрелов в случаях:

- если одна или обе мишени попадают под определение неправильной мишени;

- если стрелок промахнулся по первой мишени, и она столкнулась со второй до того, как стрелок произвел второй выстрел;
- если осколки первой мишени разбили вторую мишень до того, как стрелок произвел второй выстрел;
- в случае неисправности ружья или дефекта патрона во время первого или второго выстрела, если в этой серии не было неисправностей;
- если стрелок поражает обе мишени одним выстрелом (только для спортинг-компакта).

2.7.3.5 Последовательный дуплет (не применяется в спортинг-компакте).

Две мишени, поданные из одной метательной машинки по одной траектории, одна за другой.

2.7.3.6 К последовательному дуплету применяются все правила стрельбы, относящиеся к синхронному дуплету.

2.7.3.7 В состав дуплета не могут быть включены мишени, которые не использовались в программе стрельбы как одиночные.

2.8. Правила проведения соревнований в спортивной дисциплине «Спортинг»

2.8.1 Спортинг — дисциплина стендовой стрельбы, объединяющей в себе практически все спортивно-охотничьи дисциплины.

Спортинг наиболее сложен по разнообразию траекторий мишеней, наличию максимально дальних дистанций стрельбы, отличается жесткими требованиями к изготовке стрелка. К усложняющим элементам можно отнести и то, что стрелок, как правило, не видит мишень в момент пуска ее машинкой, при этом судья дублирует команду стрелка (свистком, взмахом руки, по рации и т. д.), т. к. часть машинок может обслуживаться заряжающим-оператором, находящимся за естественным или искусственным укрытием.

2.8.2 Спортинг предъявляет к стрелкам повышенные требования: иметь с собой необходимое снаряжение, переносить его по местности (как на охоте), уметь распределять свои силы, т. к., чтобы отстрелять серию 25 мишеней, приходится передвигаться по маршруту от одной стрелковой площадки к другой и при этом сделать 4-5 стартов в стрельбе. Серия 25 мишеней занимает, как правило, более 1 часа по времени (вместе с переходами).

2.8.3 Обеспечение стрельб по спортингу

2.8.4 Для организации стрельб по спортингу подбирается преимущественно пересеченная местность, на которой имеются достаточно выраженные возвышенности и впадины, разнообразная растительность и пр.

2.8.5 На выбранном участке местности намечаются маршруты, на которых определяются места расположения стрелковых номеров, при этом в маршруты могут включаться и стационарные номера стрелковых комплексов.

Пример организации маршрутов в спортинге:

Тип местности	Количество метательных машинок	Количество одиночных мишеней и дуплетов
Стрелковая площадка (старая система)	5 метательных машинок на 3 стрелковые позиции	15 одиночных мишеней, 5 дуплетов
Линия с 4 стрелковыми позициями (новая система)	3 позиции с 4 метательными машинками и одна позиция (№ 2 или № 3) с 3 метательными машинками	15 одиночных, 5 дуплетов, из которых 2 дуплета на стрелковой позиции с 3 метательными машинками
Линия с 5 стрелковыми позициями (новая система)	5 стрелковых позиций с 3 метательными машинками на каждой	15 одиночных, 5 дуплетов
Линия с 3 стрелковыми позициями (новая система): допустима только для Гран-При	5 метательных машинок на каждой стрелковой позиции	15 одиночных, 5 дуплетов

2.8.6.1 Минимальное количество метательных машинок на стрелковом номере — 3 шт., на маршруте — 15 шт. Машинки обозначаются буквами А, В, С и т. д. Наличие трех машинок на номере позволяет отстрелять 3 одиночные мишени (А, В, С) и различные сочетания дуплетов (АВ, АС, ВС (синхронные), А+В и т. п. (сигнальные), АА и т. п. (последовательные)).

2.8.6.2 На каждой стрелковой площадке обустраивается одно стрелковое место в виде круга диаметром 1 м или квадрата 1 × 1 м (чаще круг из металлического прутка или ленты). Круг или квадрат только очерчивает границу стрелкового места, стрелок становится ногами непосредственно на естественную почву внутри границ стрелкового места.

В целях усиления мер безопасности могут использоваться специально оборудованные каркасами стрелковые места аналогично спортинг-компакту.

2.8.6.3 Для обеспечения безопасности на каждой площадке обозначаются секторы, в которые выход людей запрещен (например, натягивается лента).

2.8.6.4 На стрелковой площадке должны иметься в обязательном порядке:

- сиденья (стулья, скамейки) для судей и оператора;
- скамейка для ожидающих стрелков (на 6 человек);
- столик или пюпитр для планшета с протоколами;
- корзинка для стреляных гильз;
- зонты для судьи и оператора;
- ящик для мусора.

Желательно оборудовать на удалении 5—6 метров от площадки простейший навес для укрытия от дождя.

2.8.6.5 Примерно в 5 метрах от стрелкового места обозначается линия (любым способом), за которую никто из ожидающих очереди стрелков или зрителей не имеет права заходить, пока идет стрельба очередной группы.

2.8.6 Организация стрельбы

2.8.6.1 Стрелки распределяются на группы по 6 человек путем жеребьевки, и в течение всех соревнований составы групп не меняются.

2.8.6.2 Пример организации стрельб на линии для выполнения программы соревнований 100 мишеней на стрелка в один день.

Маршрут	Группа 6 человек	Время начала стрельбы на площадке А1	Площадка → А2 → А3 → А4
А	№ 1	9.00	далее начало стрельбы по графику с учетом времени на переходы и подготовку к стрельбе
	№ 5	9.15	→ *-
	№ 9	9.30	→ *-
	№ 13	9.45	→ *-

2.8.6.3 Число маршрутов и количество мишеней, отстреливаемых за день, зависит от общего числа участников соревнований, программы соревнований и технических возможностей организаторов.

2.8.6.4 При организации соревнований небольшого масштаба и при ограниченных технических возможностях организаторов число маршрутов можно сократить, если после прохождения маршрута всеми участниками произвести изменение условий стрельбы (перестроить траектории или передвинуть машинки, или перенести стрелковое место). В таком случае участники получают равные условия стрельбы, проходя маршруты повторно.

2.8.7 Группа стрелков на линии

2.8.7.1 Каждый стрелок должен являться на линию и следить за графиком стрельб самостоятельно.

2.8.7.2 Группа стрелков, сформированная по жеребьевке, выходит на линию в соответствии с графиком.

2.8.7.3 На очередной стрелковой площадке линии первый стрелок группы с разрешения старшего судьи становится на стрелковое место, и по команде стрелка производится показ траекторий полетов одиночных мишеней и дуплетов (синхронных и последовательных). Старший судья, по просьбе стрелка, стоящего на стрелковом месте, может повторить показ одиночных мишеней, синхронных и последовательных дуплетов, но не более двух раз для каждой мишени или дуплета из программы.

2.8.7.4 Во время показа мишеней и стрельбы запрещается имитация прицеливания по мишеням, а также любая вскидка ружья кому-либо.

2.8.7.5 Перед стрельбой стрелки располагаются позади стрелкового места так, чтобы не мешать стреляющему, судье и оператору. По команде судьи первый стрелок занимает стрелковое место и приступает к стрельбе.

- 2.8.7.6** Выход на стрелковое место очередного стрелка разрешается только после того, как предшествующий стрелок освободил его.
- 2.8.7.7** При прохождении линии очередность внутри группы на каждой площадке постоянно меняется для соблюдения равенства условий стрельбы (ротация). При заполнении протоколов на очередную линию в секретариате также производится ротация в списке группы.
- 2.8.7.8** Каждый стрелок по окончании стрельбы на стрелковой площадке должен удостовериться в правильности отметки результатов выстрелов в протоколе и исчерпать все возникающие вопросы в соответствии с Правилами, не уходя с площадки.
- 2.8.7.9** После прохождения группой всех стрелковых площадок, маршрута и подведения результатов серии протокол с подписями стрелков и судей сдается в секретариат под контролем старшего судьи последней площадки.
- 2.8.8** Изготовка для стрельбы, выстрел, оценка результатов выстрелов
- 2.8.8.1** Стрелок принимает положение стоя, обе ноги находятся с внутренней стороны границы стрелкового места, «задняя точка верхней части приклада должна быть под горизонтальной линией, нанесенной на одежду стрелка, эта линия располагается в 25 см под серединой средней линии плеча», ружье сохраняет это положение до появления мишени или мишеней (см. рис. 1).



Рисунок 1. Правила постановки ружья при стрельбе на спортинге.

Примечание: определение и отметка контрольной линии на одежде стрелка производится специально назначенным судьёй ГСК. Измерение производится гибкой

мерной лентой, стрелок при этом должен стоять прямо, руки должны быть свободно опущены вдоль туловища.

- 2.8.8.2** Заняв стрелковое место и изготовившись, стрелок должен подать команду голосом. Старший судья дублирует команду стрелка (клаксоном, свистком, по рации, взмахом руки или флажка).
- 2.8.8.3** При дуплете сигнальном, синхронном или последовательном между первой и второй мишенью положение ружья свободное.
- 2.8.8.4** После появления мишени или мишеней стрелок должен вскинуть ружье, приложить приклад к плечу и выстрелить.
- 2.8.8.5** Если стрелок при изготовке находится в неправильном положении или начал вскидку ружья к плечу до появления мишени, старший судья дает команду «стоп», делает стрелку предупреждение, записывает это в протокол и дает указание о повторении мишени независимо от результата выстрела (если выстрел произведен).
- 2.8.8.6** После первого предупреждения на том же маршруте или на той же площадке стрелок наказывается, ему объявляется для одиночной мишени «ПРОМАХ» или при сигнальном дуплете «промах — неправильная мишень», или «промах/промах» при синхронном и последовательном дуплете.
- 2.8.9** Регламент времени на стрельбу на стрелковом месте
- 2.8.9.1** Время, предоставленное стрелкам между двумя одиночными мишенями или дуплетами, а также с момента выхода на стрелковое место до выстрела, не должно превышать 15 секунд.
- 2.8.9.2** В случае превышения стрелком этого времени он получает предупреждение, а при повторном нарушении регламента на одной стрелковой площадке или одном маршруте стрелок наказывается штрафом на одну мишень.
- 2.8.9.3** Общие положения настоящих Правил (глава 1) и Общие указания по выполнению условий стрельбы и оценка результатов (глава 2) являются обязательными для спортинга.
- Приложение 1-1. Предполагаемые варианты полета мишеней по дисциплине «Спортинг».

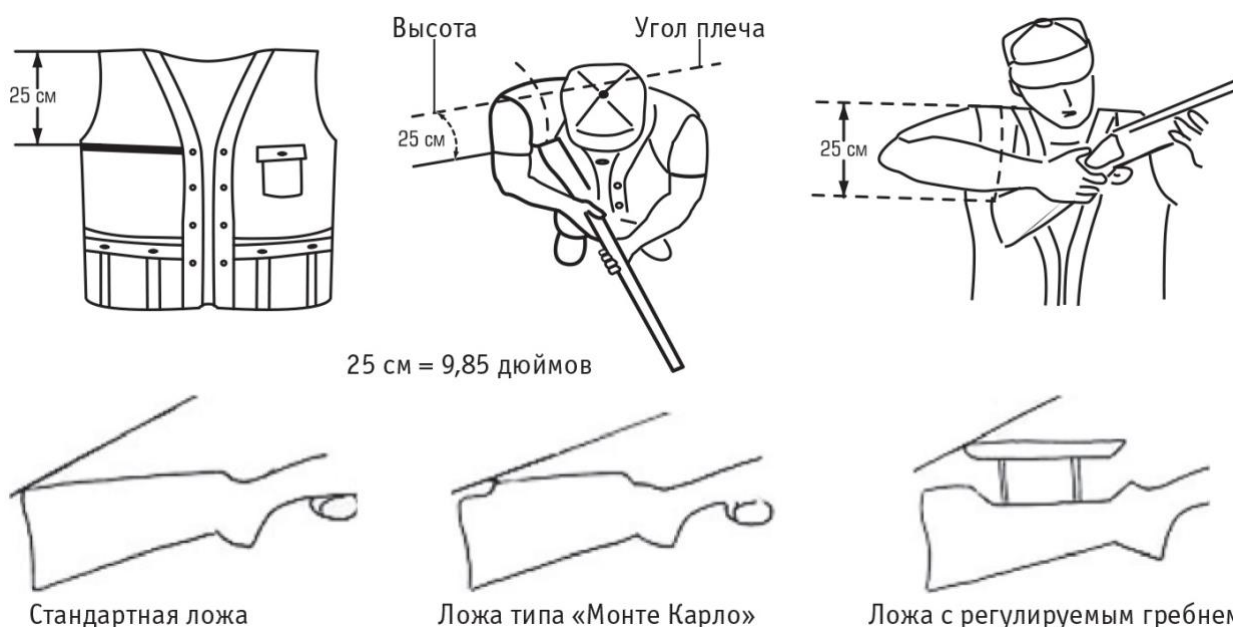
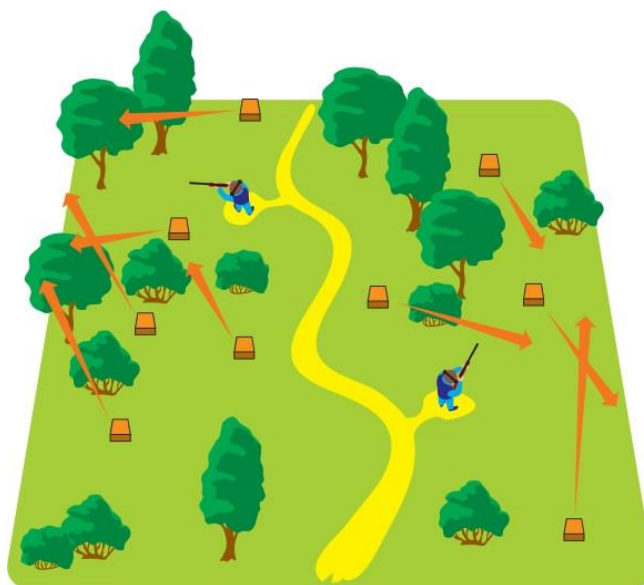

2.9. Правила проведения соревнований в спортивной дисциплине «спортинг-компакт».

2.9.1 Определение

Спортинг-компакт — это дисциплина стендовой стрельбы. Стрельба серии 25 мишеней производится на ограниченных площадях, либо стандартных площадках круглого и траншейного стендов, либо на площадках размеров, приближенных к ним.

Стрелковые площадки

2.9.2 Стрелковая площадка спортинг-компакта имеет 5 стрелковых мест, аналогично траншейному стенду, размером 1×1 м каждое, расположенных в одну линию, на расстоянии между центрами стрелковых мест от 3 до 5 метров. Стрелковое место должно быть оборудовано согласно рисунку 2-1.



Рисунок 2-1. Устройство стрелкового места для «спортинг-компакта».

Максимальная высота ограничительной рамки может достигать 2.10 м.

2.9.3 Стрельба серии 25 мишеней производится на площадках с обязательной зоной пролета мишеней через прямоугольник шириной от 35 до 40 метров и глубиной 25 метров и расположенного параллельно впереди стрелковых мест на расстоянии от 4 до 8 метров. Эта зона обозначается на земле 4-я стойками с флажками высотой 50 см, ее стороны по часовой стрелке слева направо АВ, ВС, CD, DA (рис. 2).2.3. Общее количество метательных машинок на одной площадке 6 штук.

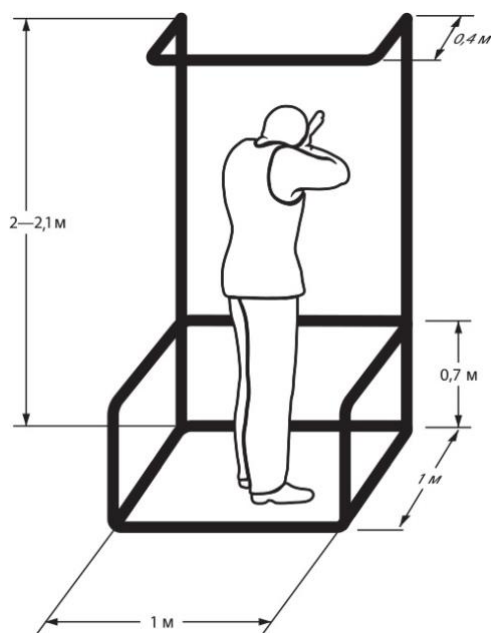
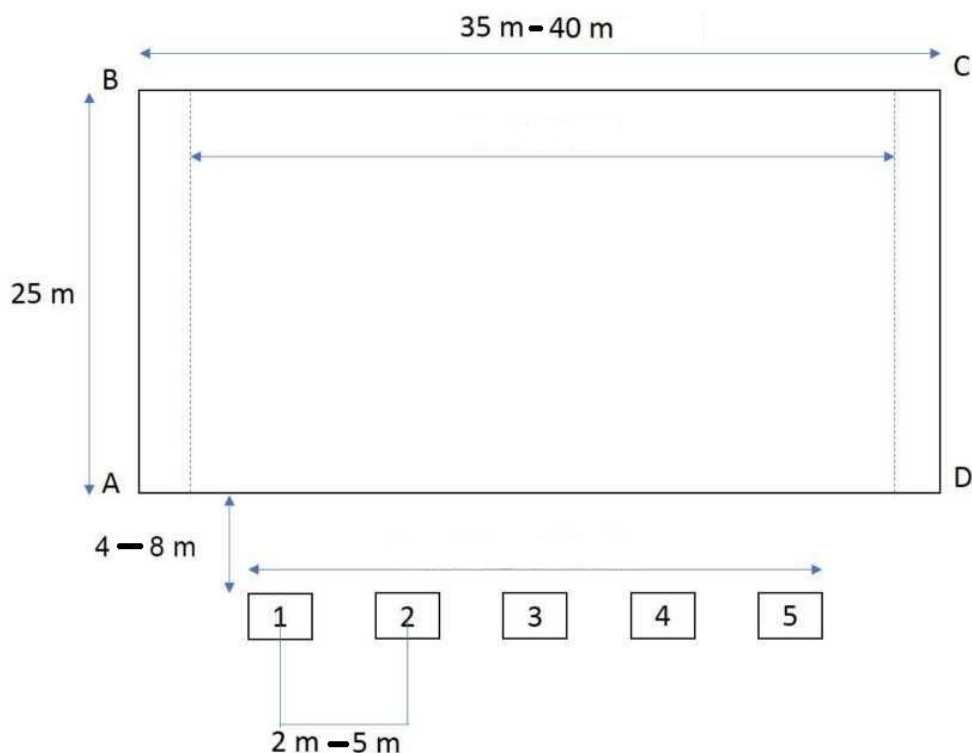

2.9.4 Расположение метательных машинок, траектории

2.9.14.1 При оборудовании стрелковых площадок используются обычные для спортивного мишени (метательные машинки), обеспечивающие максимальное разнообразие полетов.

Метательные машинки обозначаются буквами А, В, С, D, Е, F или цифрами 1, 2, 3, 4, 5, 6 слева направо. Надпись буквы или цифры должна четко указывать на ее расположение.

2.9.14.2 Не рекомендуется использовать на одной площадке значительное количество нестандартных мишеней (мини, бату, миди, заяц), за исключением стандартных для олимпийских дисциплин мишеней.

Нежелательно повторение однообразных направлений вылета мишеней. Недопустимо более двух вылетов из-за спины стрелка, более двух угонных мишеней, более двух подлетных мишеней, более трех мишеней, летящих либо справа, либо слева.

2.9.5 Обязательные траектории:

- траектория полета слева направо с пересечением сторон АВ и CD;
- траектория полета справа налево с пересечением сторон CD и АВ;
- удаляющаяся траектория с пересечением сторон ВС. Данная траектория может быть двух типов:
 - ✓ либо с оборудованием, расположенным перед стрелковыми номерами;

- ✓ либо с оборудованием, расположенным позади стрелковых мест на высоте не менее 4 метров.

2.9.6 Свободные траектории по желанию организатора с учетом местности.

2.9.7 Стрельба серии, программы стрельб, оценка результатов выстрелов

2.9.7.1. Серии: Одна серия состоит из 25 мишеней. По 5 мишеней на одно стрелковое место по следующим вариантам:

- пять (5) одиночных мишеней;
- три (3) одиночных мишени и один (1) дуплет (сигнальный или синхронный);
- одна (1) одиночная мишень и два (2) дуплета (сигнальных или синхронных).

Рекомендуется использовать различные варианты программ на соревнованиях.

2.9.7.2. В программе на площадке должны использоваться либо сигнальные, либо синхронные дуплеты.

2.9.7.3. Показ мишеней и синхронных дуплетов производится только один раз в начале соревнований каждого дня (только первой группе) либо после технического перерыва.

2.9.8 Порядок стрельбы.

Допускается две схемы ротации спортсменов:

1) Классическая схема.

Группа стрелков состоит из двух-шести спортсменов в зависимости от количества участников соревнований.

Состав группы определяется жеребьевкой, которая проводится ГСК в соответствии с Положением о соревнованиях. Стрелки принимают мишени по очереди начиная с первого места согласно программе стрельбы для каждого номера. Пять первых стрелков группы занимают места на пяти стрелковых местах. Шестой стрелок ожидает своей очереди за первым стрелковым местом. Первый стрелок со стрелкового места 1 принимает свою первую мишень, потом второй стрелок принимает свою первую мишень с места 2, также делают стрелки на местах 3, 4, 5. Затем стрелок с места 1 принимает свою вторую мишень, также это делают стрелки на местах 2, 3, 4, 5 и так далее согласно программе (если это предусмотрено программой после одиночных мишеней на каждом месте стреляют дуплеты). После того, как стрелок на 1-м месте принял 5 мишеней, он должен подготовиться перейти на 2-е место, как только стрелок на этом месте закончит стрельбу и т.д. Когда стрелок на 5-ом месте закончит стрельбу он переходит на место ожидающего стрелка. Шестой стрелок занимает место 1 сразу после того как спортсмен с первого стрелкового места перешел на место 2. Такой переход стрелков по кругу

продолжается до тех пор, пока каждый стрелок не отстреляет по 25 мишеней. При переходе ружья стрелков должны быть ОТКРЫТЫМИ И НЕЗАРЯЖЕННЫМИ.

2) Новая схема.

Спортсмены участвующие в соревновании получают индивидуальное расписание стрельбы площадок.

Индивидуальное расписание определяется жеребьевкой, которая проводится ГСК в соответствии с Положением о соревнованиях. Все спортсмены начинают стрельбу серии из 25 мишеней с первого стрелкового места.

Перед началом стрельбы судья показывает мишени согласно программе стрелкового места № 1 и переходит на стрелковое место № 2. Стрелок №1 занимает стрелковое место 1 и принимает свою первую мишень, судья на стрелковом месте № 2 показывает первую мишень. Затем стрелок с места 1 принимает свою вторую мишень, судья на стрелковом месте 2 показывает вторую мишень и так далее согласно программе (если это предусмотрено программой после одиночных мишеней на каждом месте стрелки принимают, а судья показывает дуплеты). После того, как стрелок на 1-м месте принял 5 мишеней, он переходит на место № 2, судья переходит на место № 3, а место № 1 занимает стрелок № 2. И так далее, судья переходя осуществляет показ мишеней и дуплетов на всех стрелковых местах.

После того как последний по расписанию площадки стрелок принял 5 мишеней на стрелковом месте № 1 он переходит на стрелковое место № 2, а стрелковое место №1 занимает судья, который далее следует за последним спортсменом и осуществляет показ мишеней и дуплетов согласно очередности и программы стрельбы стрелкового места, которое он занимает.

2.9.9 Стрелковые площадки.

Всероссийские и региональные соревнования из 200 мишеней организуются на базе следующих программ:

3 площадки компакта с 3 одиночными мишенями и 1 сигнальным дуплетом;

1 площадка компакта с 3 одиночными мишенями и 1 синхронным дуплетом;

3 площадки компакта с 1 одиночной и 2 сигнальными дуплетами;

1 площадка компакта с 1 одиночной мишенью и 2 синхронными дуплетами.

Региональные соревнования из 100 мишеней организуются на базе следующих программ:

2 площадки компакта с 3 одиночными мишенями и 1 сигнальным дуплетом;

1 площадка компакта с 3 одиночными мишенями и 1 синхронным дуплетом;

1 площадка компакта с 1 одиночной и 2 сигнальными дуплетами;

Стандартных мишеней должно быть не менее 60% от общего количества, участвующих в соревновании.

2.9.10 Программы стрельбы по мишеням.

Мишени подаются по программам, принятым на данном соревновании для каждого стрелкового места, при этом каждый стрелок принимает одни и те же мишени на каждом из стрелковых мест.

На стрелковом месте должна находиться выписка из программы стрельб, написанная четко и достаточно крупными буквами, показывающая стрелку порядок подачи одиночных мишеней и дуплетов (сигнальный, синхронный, дуплеты).

При составлении программы одиночные мишени выбираются в любой очередности. Первая мишень каждого дуплета должна быть последней мишенью, по которой был сделан выстрел с предыдущего стрелкового номера.

Если в команде всего 5 стрелков, последняя мишень пустого стрелкового места должна быть показана следующему стрелку.

Конструкция стрелкового места изготавливается из металла, дерева или др. материалов, обеспечивающих достаточную прочность изделия. При использовании металла рекомендуется его изоляция из дерева, пластика или резины для предохранения оружия от случайных ударов.

Пример программы для стрельбы в серии (25 мишеней при наличии метательных машинок на площадке: машинки А, В, С, D, E, F):

Стрелковые места	№ 1	№ 2	№ 3	№ 4	№ 5
Одиночные	A	B	C	D	E
	F	A	B	C	D
	E	F	A	B	C
Дуплеты	C+D	D+E	E+F	F+A	A+B

где C+D — обозначение сигнального дуплета; CD — обозначение синхронного дуплета.

2.9.11 Регламент времени на стрелковом месте.

Стрелку предоставляется 10 секунд, чтобы подать команду голосом на подачу мишени после того, как прозвучал выстрел с предшествующего стрелкового места. Если стрелок необоснованно производит задержку, ему делается предупреждение, которое заносится в протокол. При дальнейших таких нарушениях в той же серии стрелку объявляется для одиночной мишени «промах», для сигнального дуплета - «промах/неправильная мишень», «промах/промах» — для синхронного дуплета».

2.9.12 Положение ружья.

Положение ружья во время команды — свободное (стволы в направлении вылета мишени).

2.9.13 Судейская бригада на стрелковой площадке

На Всероссийских соревнованиях в составе судейской бригады должны быть:

- старший судья площадки;
- судья площадки или один боковой судья из числа стрелков, участвующих в соревнованиях который осуществляет контроль за результатами стрельбы. Если назначенный стрелок отказывается выполнять обязанности бокового судьи, он штрафуетя тремя ПРОМАХАМИ.
- оператор для подачи мишеней;

2.9.14 Протокол результатов стрельбы

2.9.14.1 Протокол результатов стрельбы применяется по установленной форме и заполняется судьей (см. Приложение 2.16.5).

2.9.14.2 Форма протокола для заполнения результатов стрельбы должна обеспечивать возможность отметки результата: промах обозначается — «0», мишени «ПОРАЖЕННЫЕ» отмечаются — «X», или «—».

2.9.14.3 В случае, когда результаты стрельбы регистрируются электронной системой, результаты отображаются на экране (новая схема ротации).

2.9.14.4 Все исправления в протоколе вносятся зачеркиванием результата с написанием новой цифры и подписываются старшим судьей, судьей площадки и стрелком, чей результат исправлен. После объявления результата в протоколе расписываются судьи и стрелки, после чего изменения не вносятся. В случае отказа стрелка от подписания протокола, жалобы не принимаются.

2.9.14.5 В классической схеме ротации при заполнении протоколов стрельбы на вторую и последующие серии каждый раз производится перемещение (ротация) в группе порядковых номеров стрелков (сдвиг на одну строку): стрелок №6 становится №1, №1 становится №2 и т.д., и также производится перемещение для каждой последующей серии данной группы.

2.10 Правила проведения соревнований в спортивной дисциплине «Спортинг-дуpletная стрельба»

2.10.1 Спортинг-дуpletная стрельба — это дисциплина стендовой стрельбы, имеющая ряд особенностей по организации, при котором стрельба ведется по дулетам, одинаково выпускаемым для одного стрелкового места. Каждое стрелковое место обычно располагается в удалении друг от друга.

В серии допустимо использование одиночных мишеней для обеспечения кратности. Две одиночные мишени для серии 50 выстрелов, 4 одиночных мишени для серии 100 выстрелов и 6 одиночных для серии 150 выстрелов.

2.10.2 Специальные требования

2.10.2.1 Одно стрелковое место должно быть оборудовано в соответствии с рисунком (приложение 1), либо оно должно располагаться в квадрате не более 1 × 1

м, однако защитные приспособления в виде шестов, временных стенок или естественных ограничений (деревья, бугры, склоны) должны обеспечить безопасность для окружающих.

Минимальное количество стрелковых мест, используемых на официальных соревнованиях, следующее:

Программа соревнований (количество мишеней)	Число стрелковых мест
25	3
50	5
100	10

На всероссийских соревнованиях должно быть минимум 12 мест.

2.10.2.2 Количество метательных машинок на одно стрелковое место — 2 шт.

2.10.2.3 Количество мишеней, отстреливаемых с одного стрелкового места — 8—10 шт. (4—5 дуплетов).

2.10.3 Порядок проведения стрельб

Стрелки перемещаются по стрелковым местам в соответствии с расписанием, группа состоит из 5—6 человек, очередность стрельбы меняется после каждого стрелкового места.

2.10.3.1 Допустимо свободное перемещение групп стрелков в случае организации не рейтинговых соревнований.

2.10.3.2 Свободный распорядок стрельб, применяющийся в спортинг-дуплетной стрельбе строится по следующей схеме:

- объявляется программа соревнований по количеству мишеней;
- объявляется количество и расположение стрелковых мест и программа на каждом стрелковом месте;
- объявляется общее время начала и окончания стрельбы (регламент);
- стрелку, прибывшему для участия в соревнованиях, выдается комплект личных карточек учета результатов стрельб, соответствующих количеству стрелковых площадок. При такой схеме стрелок сам выбирает, когда и на какую площадку он пойдет стрелять. В конечном итоге стрелок должен отстрелять всю программу и сдать карточки с результатами до истечения общего времени, отведенного на стрельбу (по регламенту).

2.10.3.3 Распорядок стрельб, проводимых по жеребьевке, применяется в спортинг-дуплетной стрельбе и предусматривает жеребьевку, распределение

стрелков по группам по 6 человек, выполнения графика стрельбы, определенного ГСК.



Рисунок 3. Предполагаемые варианты полета мишеней по дисциплине «спортинг-душетная стрельба»

2.11 Организация соревнований

2.11.1 Расписание стрельбы

- Спортсмены должны знать точное время начала стрельбы, составы групп и номера стрелковых площадок не позднее, чем через два (2) часа после технического совещания в день, предшествующий соревнованию.
- При необходимости изменения стрелкового расписания по любой причине, спортсмены должны быть немедленно проинформированы посредством размещения нового расписания на главную доску объявлений.

2.11.2 Замена спортсмена

Если спортсмен произвёл выстрел в соревновании, но далее не может продолжать стрельбу на соревновании, то он не может быть заменен. Это правило так же распространяется на соревнования, состоящие из нескольких этапов или проводимых в течение нескольких дней.

2.11.3 Прерывание программы

Если стрельба началась, то она должна продолжаться без прерываний в соответствии с программой, за исключением причин, связанных с безопасностью, механическими поломками, плохой видимостью, экстремальными погодными условиями или другими вынужденными задержками.

Только главный судья соревнований по согласованию с судейской коллегией может прервать стрельбу в случае сильного дождя, шторма или грозы.

2.12. Спортивная одежда, наспинный номер

2.12.1 Спортивная одежда.

Стрелок обязан являться на стрелковое место опрятно одетым в одежде, соответствующей участию в публичном мероприятии. Короткие шорты и майки без рукавов запрещены, разрешены только длинные шорты (типа бермудов не выше 5 см над коленом). Рубашки должны быть с минимальным вырезом у шеи. Голый торс под стрелковым жилетом запрещен. По соображениям безопасности ношение сандалий запрещено.

За любое нарушение данного правила судья выносит первое предупреждение, а следующее нарушение может повлечь за собой санкции вплоть до штрафа на одну мишень или снятия с соревнований по решению ГСК.

На церемонии открытия и закрытия соревнований, во время парада клубных команд и на вручении наград спортсмены должны быть одеты в костюмы своей команды или носить брюки и пиджак спортивного типа.

2.12.2 Наспинный номер.

Наспинный номер стрелка определяется жеребьевкой или в порядке подачи заявки. Номер стрелка должен быть прикреплен к его/ее верхней части спины между плечами и талией, быть полностью видимым и носится во всей его полноте.

За нарушение данного правила судья выносит первое предупреждение. Неспособность выполнить это требование, приведет к дальнейшим штрафным санкциям, вплоть до исключения спортсмена из участия в соревнованиях по решению ГСК.

2.13. Перестрелка

2.13.1 Перестрелка назначается при равенстве результатов стрелков — претендентов на призовые места.

2.13.2 Для проведения перестрелки ГСК выбирает площадку или площадки, на которых она будет производиться. Для проведения перестрелки должны быть обеспечены новые условия стрельбы. Новые условия, содержащие все желаемые изменения (траектория и (или) программа, и (или) размещение метательных машинок, и (или) изменение расстояния между стрелковыми местами) и т. п., передаются одним из членов технической комиссии для исполнения техническим специалистам стрелкового комплекса, в них должны быть учтены реальные возможности технического исполнения их к назначенному времени.

2.13.3 Перестрелка за призовые места (в соответствии с Положением о соревнованиях) состоит из 25 мишеней, а в случае ничейного результата по результатам 25 мишеней — до первого промаха (с учетом того, что все участники перестрелки принимают одинаковое количество мишеней с одних и тех же

стрелковых мест). Порядок стрельбы «до промаха» в дисциплине спортинг-компакт определяется в Приложении № 2.16.3.

2.13.4 О перестрелке и ее порядке ГСК должна объявить не позднее чем за 15 минут до ее начала.

2.13.5 При проведении перестрелки на площадке должен присутствовать главный судья или один из его заместителей, или один из членов ГСК или жюри, специально назначенный главным судьей для этой цели.

2.13.6 Стрелки, не явившиеся в течение трех минут после вызова старшего судьи на площадку на перестрелку, исключаются из участия в ней.

2.13.7 По исключительным причинам ГСК может отложить перестрелку на следующий день, если иное не предусмотрено в Положении о соревнованиях.

2.13.8 В случае равенства результатов команд, претендующих на призовые места, места распределяются по результатам, полученным на последних стрелковых площадках (8, 7, 6, 5, 4, 3, 2, 1 — правило обратного отсчета).

2.14 Санкции за нарушение Правил, опоздания к началу стрельбы

Запрещается оказывать противоправное влияние на результаты спортивных соревнований. Запрещается участвовать в азартных играх в букмекерских конторах и тотализаторах путем заключения пари на официальные спортивные соревнования в соответствии с требованиями, установленными пунктом 3 части 4 статьи 26.2 Федерального закона от 4.12.2007 № 329 «О физической культуре и спорте в Российской Федерации». В случае нарушения команда дисквалифицируется с соревнований в полном составе.

2.14.1 Все стрелки, участвующие в соревновании, заявляют о принятии настоящих правил. Они также согласны получать наказания за нарушение правил, неподчинение указаниям судьи и несогласие с судейскими решениями. За первое нарушение статьи данных правил судья или ГСК выносят предупреждение. В случае повторного нарушения, грубого нарушения правил или попытки оказания давления на судью, ГСК может наказать стрелка следующим образом:

- штраф на одну мишень;
- штраф на серию из 25 мишеней;
- снятие с соревнований.

По показанию судьи, ГСК может незамедлительно снять с соревнований любых стрелков, утративших самоконтроль, грубо нарушающих правила, оказывающих давление на судью или намеренно стреляющих в животных/птиц.

О факте снятия с соревнований сообщается в ОСФ, которая хранит соответствующие записи в течение пяти лет. В случае повторного снятия с соревнований в течение трех лет после первого случая, по решению ОСФ,

нарушителю может быть отказано в допуске на любые соревнования, проводящиеся под эгидой ОСФ. Стрелкам, снятым с соревнований, не возмещаются расходы и не выплачивается никакая компенсация.

2.14.2 Если стрелок использует оружие или боеприпасы, которые не соответствуют настоящим Правилам, то все выстрелы, сделанные из такого оружия или такими боеприпасами, засчитываются как «промах», но если старший судья или ГСК установят, что стрелок не знал о своем нарушении Правил и не получил от этого преимущества, то результаты ему могут засчитать при условии, если это нарушение будет немедленно устранено.

2.14.3 Если санкции наложены на стрелка с нарушением Правил, то после рассмотрения ГСК, а если необходимо — жюри, эти санкции могут быть отменены.

2.14.4 Опоздания к началу стрельбы.

2.14.4.1 В момент объявления очереди спортсмена он должен быть готов к стрельбе без промедления.

2.14.4.2 Если стрелок отсутствует, когда его вызвали на стрельбу по протоколу:

а. в дисциплине Спортинг-компакт:

- Классическая схема ротации: Если стрелок отсутствует, когда его вызвали на стрельбу по протоколу, судья должен громко назвать номер и фамилию стрелка трижды в течение минуты.

Если стрелок явился, когда первый стрелок группы сделал выстрел по первой мишени, опоздавшему стрелку начисляется 25 промахов.

- Новая схема ротации: если номер опаздывающего стрелка уже был отменен в компьютерной системе, а следующий стрелок находится на позиции № 1, опоздавшему стрелку начисляется 25 промахов.

Судья не несет ответственности за поиск или вызов опаздывающего стрелка.

б. Во всех остальных дисциплинах:

- судья должен громко назвать номер и фамилию стрелка трижды в течение минуты.

- Если стрелок приходит, когда стрельба уже началась, не пропустив начало своей очереди, он допускается к стрельбе, но уже без показа ему мишеней.

- Если стрелок явился, когда стрельба уже началась, он допускается к стрельбе, но все одиночные мишени или дуплеты, которые он пропустил, засчитываются как промахи.

2.14.4.3 Если стрелок опоздал по уважительной причине, то, не делая попыток присоединиться для стрельбы к своей группе, он должен обратиться письменно с просьбой о допуске к продолжению стрельбы в ГСК, изложив причину опоздания.

2.14.4.4 Только ГСК сможет разрешить опоздавшему по уважительной причине стрелку отстрелять пропущенную серию, исходя из организационных возможностей. Если ГСК решит, что причина, приведенная стрелком,

неуважительная, то последний получит 25 промахов, соответствующих 25 пропущенным мишеням.

2.15 Протесты

2.15.1 Протесты принимаются и рассматриваются при условии, что они своевременны и правильно заявлены.

2.15.2 Решение старшего судьи площадки, связанное с оценкой результата выстрела, а также с оценкой «правильная мишень» или «неправильная мишень», объявленное и записанное в протокол, не может быть изменено.

2.15.3 Действия стрелка в случае протеста в процессе стрельбы:

- поднять руку и произнести: «протест» немедленно, до того, как принял мишень следующий стрелок группы;
- коротко и ясно объяснить суть протеста;
- при несогласии с выводами старшего судьи заявить: «прошу занести мой протест в протокол» и немедленно продолжить стрельбу;
- по окончании серии, если существо протеста не исчерпано, подать письменный протест в ГСК лично или через своего представителя.
- действия старшего судьи площадки при заявлении протеста со стороны стрелка в процессе стрельбы:
 - остановить стрельбу командой «стоп»;
 - при полной уверенности в своей правоте заявить о своем решении немедленно и дать команду «продолжить стрельбу»;
 - в случае необходимости опросить мнение боковых судей, объявить о своем решении, при неуверенности в оценке результата дать команду «перестрелять», а если протест не исчерпан, обеспечить соответствующую запись в протоколе стрельбы;
 - по окончании серии подтвердить свое решение по протесту, если это необходимо, а при несогласии протестующего объяснить ему порядок подачи письменного протеста в ГСК, затем продолжить выполнение графика стрельбы.
- Задача старшего судьи при ситуации, связанной с протестом, не допустить длительной дискуссии и задержки стрельбы как факторов, которые могут отрицательно повлиять на всех стрелков группы, или вызвать задержку выполнения графика стрельбы.

2.15.4 Действия представителя команды:

- даже если представитель команды наблюдал стрельбу и присутствует при протесте стрелка, он не имеет права вмешиваться в действия судейской бригады на площадке по принятию решения;
- представитель должен жестом дать понять стрелку, что он владеет ситуацией и необходимо продолжить стрельбу без пререканий с судьями;

- срочно известить ГСК о том, что он заявляет протест, и оформить протест письменно в течение одного часа, описав в нем суть ситуации, действия стрелка, действия судейской бригады, ссылку на соответствующий раздел Правил, внести установленный денежный взнос за протест;
- явиться для рассмотрения протеста ГСК в назначенное время.

2.15.5 Действия ГСК и жюри при поступлении протеста:

2.15.6 если главный судья или его заместитель присутствуют при проведении стрельбы и видели все, что сопутствовало протесту, они могут принять участие в оперативном решении по существу протеста, однако окончательное решение объявляет старший судья площадки;

2.15.7 обсуждение действий судейской бригады и стрелка при протесте проводится ГСК вне стрелковой площадки, чтобы эта ситуация не могла отразиться на других стрелках или вызвать задержку выполнения программы;

2.15.8 выводы по протесту, поступившему в письменном виде, жюри и ГСК рассматриваются и оглашаются не позднее трех часов с момента его поступления; при особой ситуации рассмотрение может быть продлено и оглашено не позднее начала стрельб следующего дня и в любом случае до окончания программы стрельб;

2.15.9 если ГСК или жюри сочтут протест справедливым, они могут дать старшему судье указания, сделать замечания, дать неудовлетворительную оценку его действиям, отменить его решения, снять его с судейства. Однако решения старшего судьи, касающиеся результата выстрела (в том числе правильная мишень или неправильная), записанные в протокол и объявленные, изменены быть не могут.

2.15.10 При подаче письменного протеста вносится залоговая сумма, установленная ГСК, которая не возвращается, если протест не удовлетворен.

2.16 Приложения

2.16.1. Типы мишеней, применяемых в спортинге.

145

Стандарт



Миди



Мини



Бату



разновидности мишеней Заяц

Заяц



Заяц



Заяц



2.16.2 Методические указания по определению качества мишеней для спортинга и мерам, принимаемым ГСК по результатам проверки

Ответственность за качество мишеней несет предприятие-изготовитель, которое обязано прилагать к каждой партии мишеней соответствующий сертификат. Наряду с этим ГСК должна проконтролировать качество мишеней доступными способами, чтобы не допустить снижения технического уровня проведения соревнований. Наибольшее влияние на проведение соревнований может оказать низкое качество стандартных мишеней, составляющих не менее 60 % от общего количества мишеней.

Действия ГСК по проверке прочности стандартных мишеней:

Произвольно из коробки берутся 50 шт. мишеней и проверяются путем «простукивания» (стреляной гильзой, одетой на палец). Бракуются мишени, издающие при касании металлической частью гильзы глухой звук, свидетельствующий о наличии микротрещин.

Из проверенных мишеней берутся 10 шт. и опускаются путем свободного падения на бетонное основание (плита, пол) с высоты 110 мм. При этом одной рукой проверяющий ставит на ребро мишень для замера высоты (110 мм), а пальцами второй руки он держит проверяемую мишень горизонтально, поставив локоть этой руки на любой упор. При разжимании пальцев мишень упадет с заданной высоты, при этом:

- а) если все 10 мишеней после падения разрушились на 2 и более частей — мишени чрезмерно хрупкие и возможно повышенное количество рваных мишеней при их пусках;
- б) если часть мишеней разрушилась, часть только треснула или осталась целой (до 30 %) — мишени нормальной прочности;
- в) если мишени в результате падения более 80 % остались целыми (без трещин) — мишень повышенной прочности.

Перечень мер, принимаемых по результатам проверки мишеней:

1. Если при предварительном простукивании мишеней обнаружены до 15 % треснувших — принять меры для простукивания всех мишеней при загрузке в бункеры метательных машинок (или укладке их на лопасть вручную).
2. Если мишени чрезмерно хрупкие — провести тщательное техобслуживание лопастей и направляющих дорожек метательных машинок, при настройке траекторий проводить натяжение пусковых пружин от минимума до оптимального.
3. Если мишени чрезмерно прочные — произвести настройку траекторий, позволяющих поражение мишеней на средних и близких дистанциях.

При обнаружении неудовлетворительного качества нестандартных мишеней (бату, мини, миди) ГСК может уменьшить их количество в программе соревнований, что не противоречит Правилам соревнований.

Для излишне хрупких мишеней «заяц» можно уменьшить скорость; излишне прочные можно запускать на близкие дистанции по траекториям, при которых эта мишень в момент выстрела открыта для поражения большей частью своей площади.

2.16.3 Перестрелка «ДО ПРОМАХА»

На площадке, используемой для перестрелки должна быть программа стрельбы, включающая одну одиночную мишень и два синхронных дуплета.

2.16.3.1 Перестрелка между двумя спортсменами:

- Спортсмен № 1 занимает стрелковое место № 1, стреляет первую мишень, результат записывается.
- Спортсмен № 2 занимает стрелковое место № 1, стреляет первую мишень, результат записывается.

Если результаты равны:

- Спортсмен № 2 стреляет первый дуплет на стрелковом месте № 1, результат записывается.
- Спортсмен № 1 возвращается на стрелковое место № 1 и стреляет первый дуплет, результат записывается.

Если результаты равны снова:

- Спортсмен № 1 стреляет второй на стрелковом месте № 1, результат записывается.
- Спортсмен № 2 стреляет второй дуплет на стрелковом месте № 1, результат записывается.

Если результаты равны снова:

- Спортсмен № 2 занимает стрелковое место № 2, стреляет первую мишень, результат записывается.
- Спортсмен № 1 стреляет первую мишень на стрелковом месте № 2, результат записывается.

Если результаты равны:

- Спортсмен № 1 стреляет первый дуплет на стрелковом месте № 2, результат записывается.
- Спортсмен № 2 возвращается на стрелковое место № 2 и стреляет первый дуплет, результат записывается.

Если результаты равны снова:

- Спортсмен № 2 стреляет второй дуплет на стрелковом месте № 2, результат записывается.
- Спортсмен № 1 стреляет второй дуплет на стрелковом месте № 2, результат записывается.

Если результаты равны снова:

- Спортсмен № 1 занимает стрелковое место № 3 и стреляет в первую мишень, результат записывается.

И так дальше, до первого промаха при условии принятия стрелками одинакового количества принятых мишеней.

2.16.3. 2 Перестрелка между 3 тремя спортсменами:

- Спортсмен № 1 занимает стрелковое место № 1, стреляет первую мишень, результат записывается.
- Спортсмен № 2 занимает стрелковое место № 1, стреляет первую мишень, результат записывается.
- Спортсмен № 3 занимает стрелковое место № 1, стреляет первую мишень, результат записывается.

Если результаты равны:

- Спортсмен № 3 стреляет первый дуплет на стрелковом месте № 1, результат записывается.
- Спортсмен № 1 возвращается на стрелковое место № 1 и стреляет первый дуплет, результат записывается.
- Спортсмен № 2 возвращается на стрелковое место № 1 и стреляет первый дуплет, результат записывается.

Если результаты равны снова:

- Спортсмен № 3 стреляет второй дуплет на стрелковом месте № 1, результат записывается.
- Спортсмен № 1 стреляет второй дуплет на стрелковом месте № 1, результат записывается.
- Спортсмен № 2 стреляет второй дуплет на стрелковом месте № 1, результат записывается.

Если результаты равны снова:

- Спортсмен № 2 занимает стрелковое место № 2, стреляет первую мишень стрелковое место № 2, результат записывается.
- Спортсмен № 3 занимает стрелковое место № 2, стреляет первую мишень, результат записывается.
- Спортсмен № 1 занимает стрелковое место № 2, стреляет первую мишень, результат записывается.
- Если результаты равны:
- Спортсмен № 3 стреляет первый дуплет на стрелковом месте № 2, результат записывается.
- Спортсмен № 1 возвращается на стрелковое место № 2, стреляет первый дуплет, результат записывается.
- Спортсмен № 2 возвращается на стрелковое место № 2, стреляет первый дуплет, результат записывается.

Если результаты равны снова:

2.16.5 Спортинг-компакт. Протокол серии

2.16.5.1 Классическая схема

ротации

Пример протокола

Национальная федерация спортинга
Протокол соревнований
«Спортинг-компакт»

СПОРТИВНО-СТРЕЛКОВЫЙ КОМПЛЕКС

ТУР ____ ПЛОЩАДКА ____ ГРУППА ____ СЕРИЯ ____

№	ФИО	1	2	3	4	5	6	7	8	9	10	11	12	13	14	15	16	17	18	19	20	21	22	23	24	25	26	27	28	29	30	Сумма	Подпись стрелка
		1 место		2 место		3 место		4 место		5 место																							
		2 место		3 место		4 место		5 место														1 место											
		3 место		4 место		5 место										1 место		2 место															
		4 место		5 место								1 место		2 место		3 место																	
		5 место				1 место		2 место		3 место		4 место																					
				1 место		2 место		3 место		4 место		5 место																					

Старший судья _____

Помощник старшего судьи _____

Начало стрельбы _____

2.16.5.2 Новая схема ротации (используется при ведении протокола судьей)

Fédération Internationale de Tir aux Armes Sportives de Chasse
World Compak Sporting Championship XX/XX – XX/XX 200X, XXXXXXXXXXXX
From Shooter # XX Turn No. 1 Referee: 1 _____ 2 _____ 3 _____ 4 _____
To shooter # XX

Number	Surname / First name	Cat.	Targets																												Total
			25	24	23	22	21	20	19	18	17	16	15	14	13	12	11	10	9	8	7	6	5	4	3	2	1				
			25	24	23	22	21	20	19	18	17	16	15	14	13	12	11	10	9	8	7	6	5	4	3	2	1				
			25	24	23	22	21	20	19	18	17	16	15	14	13	12	11	10	9	8	7	6	5	4	3	2	1				
			25	24	23	22	21	20	19	18	17	16	15	14	13	12	11	10	9	8	7	6	5	4	3	2	1				
			25	24	23	22	21	20	19	18	17	16	15	14	13	12	11	10	9	8	7	6	5	4	3	2	1				
			25	24	23	22	21	20	19	18	17	16	15	14	13	12	11	10	9	8	7	6	5	4	3	2	1				

Заявка на участие в спортивных соревнованиях

(название организации)

заявляет к участию в _____
(соревнование его место и сроки проведения)

№	ФИ спортсменов, тренеров, судей и других представителей	Спорт разряд, звание	Дата рождения	Город	Спортивная организация	Выполняемое упражнение	Печать и подпись врача (слово «допущен» напротив каждого участника)
1							
2							
3							
4							
5							
...							

замечания, пожелания, предложения, просьбы и т.п.

Руководитель органа исполнительной власти
субъекта Российской Федерации
в области физической культуры и спорта

подпись, печать

Руководитель региональной спортивной
федерации

подпись, печать

Допущено спортсменов _____
Врач (ФИО) _____

подпись, печать

**Заявка
на участие в командных соревнованиях**

название организации (сборная команда)

заявляет к
участию в

(название соревнований, место проведения, дата)

№ кома	№ п/	Фамилия Имя	Дисциплина	Примечани е
1	1			
	2			
	3			
2	1			
	2			
	3			
3	1			
	2			
	3			
4	1			
	2			
	3			
5	1			
	2			
	3			
...	1			
	2			
	3			

Представитель команды (тренер)

_____ / _____ /Ф.И.О/

« _____ » _____ 20__ г.

РАЗДЕЛЫ

Спортивные дисциплины СКИТ, ТРАП, ДАБЛ-ТРАП

1.1. Общие положения.....	1
1.2. Безопасность.....	2
1.3. Требования к стрелковым площадкам и мишени.....	4
1.4. Снаряжение и патроны.....	4
1.5. Официальные лица соревнований.....	7
1.6. Стрелковые упражнения и порядок их выполнения.....	12
1.7. Мишени – (правильная, неправильная, «рваная», поражена, промах и команда «нет мишени»).....	14
1.8. Правила упражнения Трап.....	16
1.9. Правила упражнения Дубль-Трап	23
1.10. Правила упражнения Скит	28
1.11. Организация соревнований.....	37
1.12. Неисправности.....	38
1.13. Соревновательная одежда и снаряжение	41
1.14. Порядок определения результатов и распределения мест.....	42
1.15. Равенство результатов и перестрелки.....	45
1.16. Нарушения правил.....	49
1.17. Протесты и апелляции.....	52
1.18. Финалы в олимпийских дисциплинах.....	54
1.19. Смешанные пары	61
1.20. Рисунки и таблицы	70

Спортивные дисциплины Спортинг, Спортинг-Компакт, Спортинг-дуплетная стрельба

2.1. Общие положения.....	76
2.2. Безопасность.....	76
2.3. Требования к стрелковым площадкам и мишени.....	79
2.4. Оружие и патроны.....	80
2.5. Подготовка и проведение соревнований.....	82
2.6. Стрелковые упражнения и порядок их выполнения.....	94
2.7. Мишени и дуплеты	96
2.8. Правила упражнения Спортинг.....	101
2.9. Правила упражнения Спортинг-компакт	106

2.10. Правила упражнения Спортинг-дуpletная стрельба	112
2.11. Организация соревнований.....	114
2.12. Спортивная одежда, наспинный номер.....	115
2.13. Перестрелка	115
2.14. Санкции за нарушение Правил, опоздания к началу стрельбы.....	116
2.15. Протесты	117
2.16. Приложения	120